

# SoundWare XS Digital Cinema Surround Sound Speaker System

## Español

*Sistema de parlantes multi-canal /  
Manual de propietario /  
Instrucciones de Seguridad /  
Información de cumplimiento*

## Italiano

*Sistema di altoparlanti surround  
/ Manuale dell'utente  
Istruzioni per la sicurezza /  
Informazioni sulla conformità*

## Deutsch

*Lautsprechersystem für  
Surround-Sound /  
Bedienungsanleitung /  
Sicherheitshinweise /  
Richtlinienübereinstimmung*

## Français

*Système de haut-parleurs  
Surround / Manuel de l'utilisateur /  
Consignes de sécurité /  
Informations relatives à la  
Conformité*

## Svenska

*Högtalarsystem med  
surroundljud /  
Ägarmanual /  
Säkerhetsinstruktioner /  
Efterlevnadsinformation*

**IMPORTANT SAFETY INSTRUCTIONS**



This symbol found on the apparatus indicates hazards arising from dangerous voltages.



This symbol found on the apparatus indicates the user should read all safety statements found in the user manual.



This symbol found on the apparatus indicates double insulation.



**Warning!**  
To reduce the risk of fire or electrical shock, do not expose this apparatus to rain or moisture.

1. Read these instructions.
2. Keep these instructions.
3. Heed all warnings.
4. Follow all instructions.
5. Do not use this apparatus near water.
6. Clean only with dry cloth.
7. Do not block any ventilation openings. Install in accordance with the manufacturer's instructions.
8. Do not install near any heat sources such as radiators, heat registers, stoves, or other apparatus (including amplifiers) that produce heat.
9. Do not defeat the safety purpose of the polarized or grounding-type plug. A polarized plug has two blades with one wider than the other. A grounding-type plug has two blades and a third grounding prong. The wide blade or the third prong is provided for your safety. If the provided plug does not fit into your outlet, consult an electrician for replacement of the obsolete outlet.
10. Protect the power cord from being walked on or pinched particularly at plugs, convenience receptacles, and the point where they exit from the apparatus.
11. Only use attachments/accessories specified by the manufacturer.
12. Unplug this apparatus during lightning storms or when unused for long periods of time.
13. Refer all servicing to qualified service personnel. Servicing is required when the apparatus has been damaged in any way, such as power-supply cord or plug is damaged, liquid has been spilled or objects have fallen into the apparatus, the apparatus has been exposed to rain or moisture, does not operate normally, or has been dropped.
14. Maintain a minimum distance of 2" (50mm) around the front, rear, and sides of the apparatus for sufficient ventilation. The ventilation should not be impeded by covering the ventilation openings or placing on or around the apparatus items such as newspapers, table-cloths, curtains, etc.
15. No open flame sources, such as lighted candles, should be placed on the apparatus.
16. The apparatus shall not be exposed to dripping or splashing. No objects filled with liquids, such as vases, shall be placed on the apparatus.
17. Either the power inlet connector on the rear of the apparatus or the power plug at the wall must remain accessible, to be able to disconnect power from the apparatus.
18. To completely disconnect this apparatus from the AC Mains, disconnect the power supply cord plug from the AC receptacle.



Manufactured under license from Dolby Laboratories.  
Dolby and the double-D symbol are trademarks of Dolby Laboratories.



American Users:

**Note:** This equipment has been tested and found to comply with the limits for a Class B digital device, pursuant to part 15 of the FCC Rules. These limits are designed to provide reasonable protection against harmful interference in a residential installation. This equipment generates, uses, and can radiate radio frequency energy and, if not installed and used in accordance with the instructions, may cause harmful interference to radio communications. However, there is no guarantee that interference will not occur in a particular installation. If this equipment does cause harmful interference to radio or television reception, which can be determined by turning the equipment off and on, the user is encouraged to try to correct the interference by one or more of the following measures:

- Reorient or relocate the receiving antenna.
- Increase the separation between the equipment and receiver.
- Connect the equipment into an outlet on a circuit different from that to which the receiver is connected.
- Consult the dealer or an experienced radio/TV technician for help.

**Caution:** Unauthorized changes or modifications to the receiver could void the user's authority to operate the equipment.

**RF exposure warning** This equipment must be installed and operated in accordance with provided instructions and the antenna(s) used for this transmitter must be installed to provide a separation distance of at least 20 cm from all persons and must not be co-located or operating in conjunction with any other antenna or transmitter. End-users and installers must be provided with antenna installation instructions and transmitter operating conditions for satisfying RF exposure compliance.



Canadian Users:

This class B digital apparatus complies with Canadian ICES-003. Cet appareil numérique de classe B est conforme à la norme NMB-003 du Canada.

**This device complies with Industry Canada license-exempt RSS standard(s).** Operation is Subject to the following two conditions: (1) this device may not cause interference, and (2) this device must accept any interference, including interference that may cause undesired operation of the device.

**Radio Frequency (RF) Exposure Information** The radiated output power of the Wireless Device is below the Industry Canada (IC) radio frequency exposure limits. The Wireless Device should be used in such a manner such that the potential for human contact during normal operation is minimized.

This device has also been evaluated and shown compliant with the IC RF Exposure limits under mobile exposure conditions. (antennas are greater than 20cm from a person's body).

This device has been certified for use in Canada. Status of the listing in the Industry Canada's REL (Radio Equipment List) can be found at the following web address:  
<http://www.ic.gc.ca/app/sitt/retel/srch/nwRdSrch.do?lang=eng>  
Additional Canadian information on RF exposure also can be found at the following web address: <http://www.ic.gc.ca/eic/site/smt-gst.nsf/eng/sf08792.html>



European Users:

RLAN - Radio Local Area Network Equipment

|    |    |    |    |    |    |    |    |
|----|----|----|----|----|----|----|----|
| AT | CZ | FI | IS | LT | PT | SE | FR |
| BE | DK | DE | IE | MT | SK | CH | IT |
| EE | GR | LV | NL | SI | TR | LU | CY |
| HU | PL | ES | GB | NO |    |    |    |

This equipment may only be used indoors in FR.  
This equipment may only be used in one's own premises in IT.  
This equipment is for private use only in LU  
Operation is not allowed within a radius of 20 km from the centre of Ny-Ålesund in NO.

Hereby, Boston Acoustics, Inc. 300 Jubilee Drive, Peabody, MA 01960 USA, declares that this SoundWare XS Digital Cinema is in compliance with the essential requirements and other relevant provisions of Directive 1999/5/EC. A copy of the Declaration of Conformity (DOC) may be obtained from:

Oliver Kriete  
Boston Acoustics, Division of D&M Europe B.V.  
Beemdstraat 11  
5653 MA Eindhoven  
The Netherlands

## Introduction

Thanks for choosing Boston Acoustics and selecting the SoundWare XS Digital Cinema as your home theater speaker system. This manual includes important information on setting up and using your new system, as well as troubleshooting information in case you have any difficulties.

## Key Features:

- Incredibly small speakers provide big, high performance sound
- Dolby Digital decoding and Boston's Digitally Optimized Virtual Surround for theater-like surround sound
- Dedicated music and movie playback settings – Sound is optimized for your content
- Included wall brackets can be positioned any almost any angle
- Bluetooth enabled for music streaming (no docking needed, keep your smartphone with you)
- BassTrac® circuitry for deep, powerful bass

## Additional Features:

- Control Pod learns your existing TV remote control
- Unique SoundWare shape and ultra-compact size allow for maximum placement flexibility
- Durable high-gloss finish for a modern look
- Satellite speakers feature ½-inch tweeter and 2-½-inch woofer
- Easy-guide wire channels for fast hook-up
- Front-firing subwoofer features 8-inch woofer
- Two AUX inputs for connection to iPod or other sources

## Specifications

---

|                                |  |   |
|--------------------------------|--|---|
| <b>Total System Power:</b>     | 250 watts                                |   |
| <b>Frequency Range:</b>        | 39Hz to 20kHz                            |   |
| <b>Satellite Drivers:</b>      | 2½" (64mm) woofers<br>½" (13mm) tweeters |   |
| <b>Subwoofer:</b>              | 8" (203mm) woofer                        |   |
| <b>Crossover Frequencies:</b>  | 4kHz Satellite, 180Hz Subwoofer          |   |
| <b>Wireless Technologies:</b>  | supports Bluetooth v2.1 + EDR, A2DP v1.2 |   |
| <b>Dimensions:</b> (H x W x D) | Satellite                                | 4 <sup>5</sup> / <sub>16</sub> x 4½ x 3 <sup>3</sup> / <sub>4</sub> " (108 x 113 x 94mm)  |
|                                | Subwoofer                                | 9 <sup>15</sup> / <sub>16</sub> x 9½ x 11 <sup>3</sup> / <sub>8</sub> (251 x 240 x 288mm) |
| <b>Weight:</b>                 | Satellite                                | 1 lb (.5kg)   |
|                                | Subwoofer                                | 11 lbs (5kg)  |

---

## Control Pod

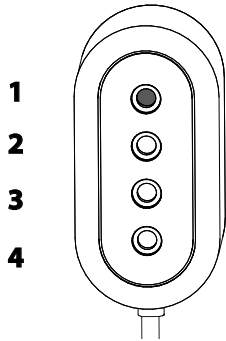

## Remote Control

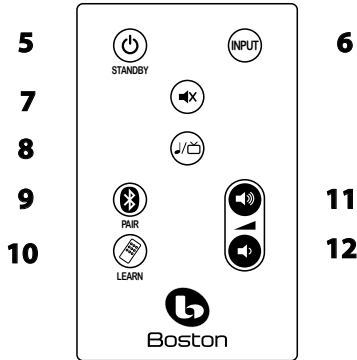

## Subwoofer

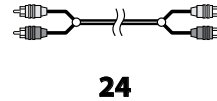
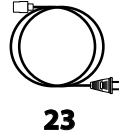
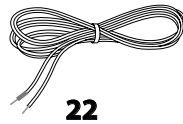
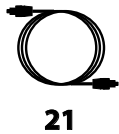
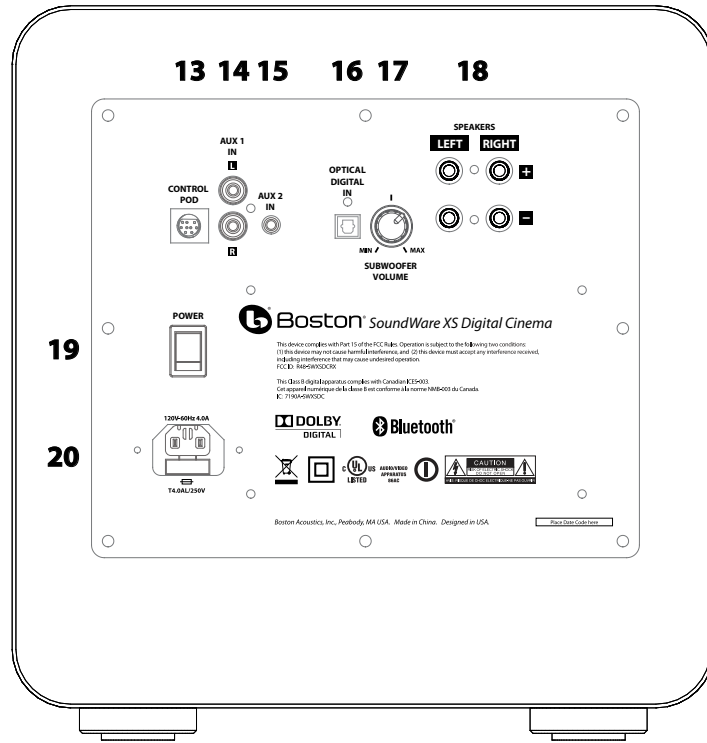

### Control Pod

- 1 IR Sensor** – Receives remote commands to control the system.
- 2 Input Mode** – Lights in various colors to indicate which playing mode is operating.
- 3 Music/Movies**– Lights in various colors to indicate operating status.
- 4 Power/Remote** – Lights in various colors to indicate power status.

### Remote Control

- 5 Standby Button** – Switches the system from standby to active.
- 6 Input Button** – Selects which input source is playing.
- 7 Mute Button** – Lets you temporarily mute system.
- 8 Music/Movie Button** – Selects the style of sound you want to hear. Music mode is for music and Movie mode is for movies and television.
- 9 Bluetooth Pairing Button** – Use this button to pair with a Bluetooth source device.
- 10 Learn Button** – Activates remote control learning mode.
- 11 Volume Up Button** – Lets you adjust the volume of the system.
- 12 Volume Down Button** – Lets you adjust the volume of the system.

### Subwoofer

- 13 Control Pod Input** – Connects the Control Pod here.
- 14 AUX 1 (RCA Jacks)** – Receives analog audio inputs through the included Audio Connection Cable **24**.
- 15 AUX 2 (3.5mm Miniplug)** – Receives analog audio inputs through a 3.5mm miniplug cable (not included).
- 16 Optical Digital In** – The preferred input for the system using the supplied Optical cable **21**.
- 17 Subwoofer Volume** – Adjust volume of subwoofer for best balance with the satellites.
- 18 Speaker Terminals** – Connect the satellites to the output speaker terminals on the subwoofer.
- 19 Power ON/OFF Switch** – Turns the system on or off. Normally it is on all the time.
- 20 Power Input** – Connect the power supply **23** here.
- 21 Optical Digital Cable** – Best choice for connecting your TV to the system.
- 22 Speaker Wire (2)** – For connecting satellites to subwoofer.
- 23 Power Cord** – Plug it into the wall and connect it to the power input **20**.
- 24 Stereo Audio Cable** – Analog cable for connecting to the TV, or other source.

# Place Your System

Decide on the location and position of the system before making any connections.

## Speaker Location

Place the speakers to the left and right of the television. For best performance, place each speaker no farther than 4 ft (1.2m) from side of the television.

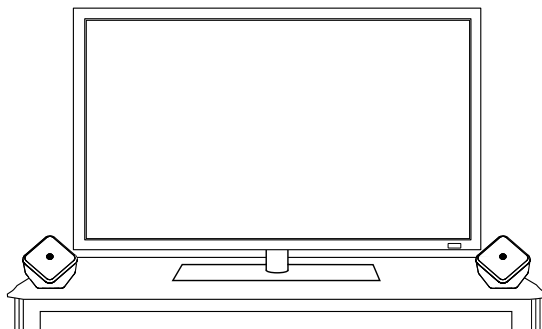

**On table, cabinet, or shelf**



**On wall**

## Placement Options

The SoundWare speaker can be wall mounted using the supplied hardware or simply placed on a shelf. If it is being placed on a shelf you can simply attach the adhesive-backed rubber feet and connect the speaker wires.

## Attaching the Pivoting Ball Mount

If you plan to use the mounting brackets you must attach the pivoting ball mount to the speaker. Use the four supplied flat-head machine screws as shown in the illustration.

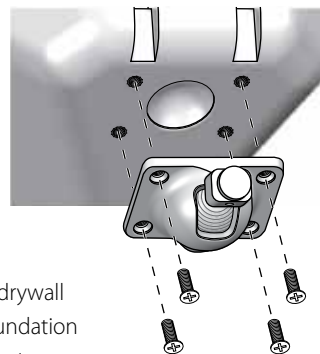

## Mounting the Wall Bracket

Brackets for mounting the speakers on a flat wall or in a corner are supplied. One thing that is not supplied is hardware to attach the bracket to the wall. Why? Because there are so many different kinds of surfaces on which the speakers could be mounted. It could be basic drywall which may or may not have a stud behind it. It could be a wood panel or even a concrete foundation wall. There is no one type of fastener that we could supply that would work in all the possible situations. So taking into account the surface the speaker is being mounted on, acquire the appropriate type of fasteners. You'll need four for each speaker. If you're not sure what type of fastener to use, take the mounting bracket to a friendly hardware store, tell them about the wall you're mounting the speaker on, and ask them to recommend an appropriate fastener. Keep in mind the weight of the speaker.

## Connecting the Speakers (22)

Use the supplied speaker wire **22** to connect the speakers to the subwoofer. If you need longer wire – for example if you are running wires through the wall – use 18 gauge wire as it will simplify connection to the speaker terminals. All the speakers in a system must be hooked up with the same polarity or “in phase.” The terminals on the SoundWare speakers and subwoofer are color coded to identify the “+” (red) and “-” (black) connections.

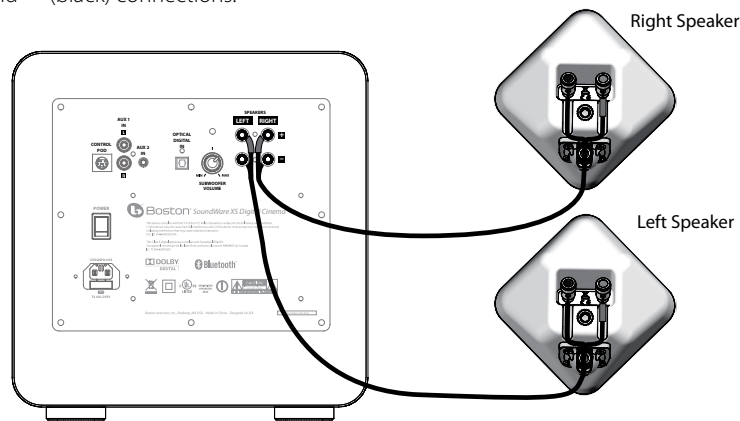

## Connecting the Speakers (Continued)

Push down on the top of the terminal to open the hole for the wire. Insert the wire and release the terminal to secure it. Be sure there are no loose strands of wire. **Note:** there is a channel in the back of the speaker for the wire (for wires up to 16 gauge), to keep it neat and out of sight.

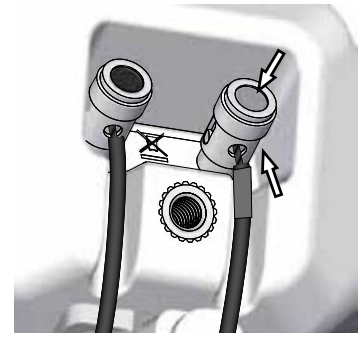

## Mounting the Speakers

Once you have the bracket mounted and the speaker connected the rest is easy.

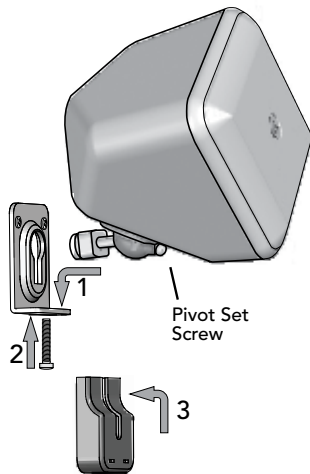

1. Put the rounded end of the speaker mount in the bracket and slide it down to lock it in place.
2. Optional – Insert and tighten the screw to secure everything.
3. Snap the cover over the bracket.

The SoundWare speakers pivot on their mounts. Vertically they can go from facing straight out to being tilted down 40 degrees. When the flat wall mounting bracket is used they can pivot side to side 20 degrees. (Note: Corner mounting will not allow the speaker to pivot side-to-side.) Loosen the pivot set screw on the front of the pivoting ball mount, pivot the speaker into position and retighten the screw.

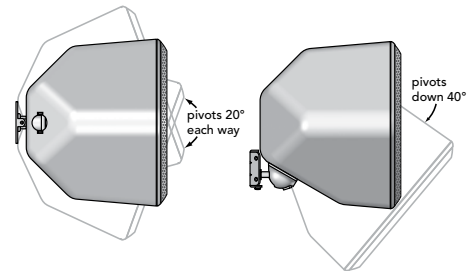

## Subwoofer Location

Place the subwoofer on the floor near the television.

Be careful to avoid obstructing the grille, where the sound comes out. Also, avoid placing the subwoofer in a position where curtains or blankets obstruct airflow around the rear panel.

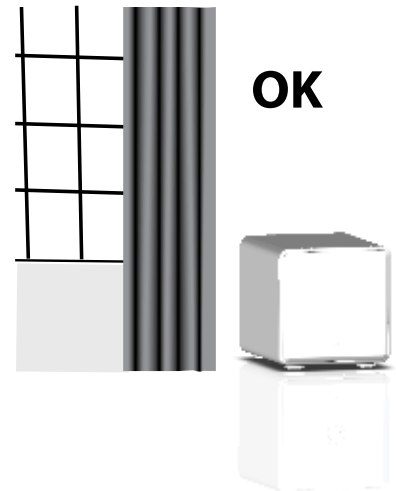

## Placing the Control Pod

The Control Pod includes status lights and also the sensor for the remote control. Place the Control Pod above or below your television. If you wish, use the included double-sided tape to make the placement more secure. Make sure you can see the Control Pod clearly from your listening position. Plug the Control Pod into the back of the subwoofer. **13**

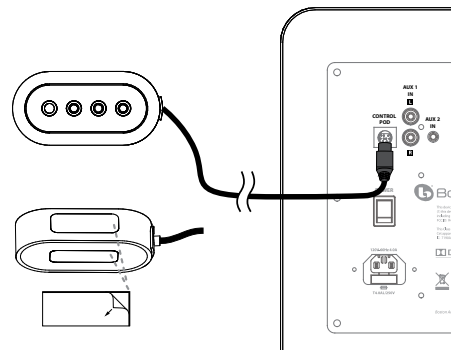

## Connect your system

Next you need to connect the subwoofer to your television.

### Option 1 (For Best Results)

Optical digital cable (included).

**Note:** The optical cable is a glass fiber; be careful to avoid kinking the cable.

-Or-

### Option 2

Stereo audio cable (included).

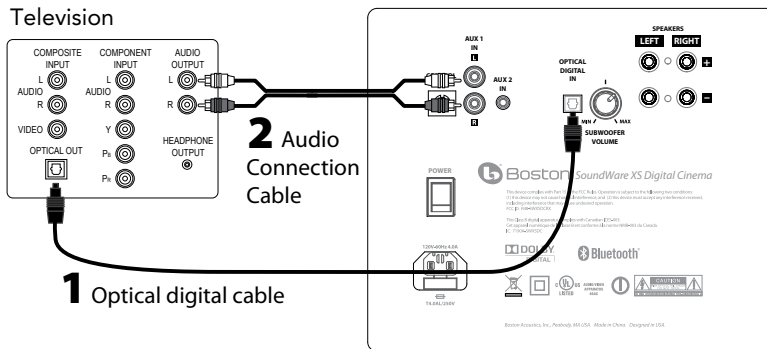

## Connect Power

1. Connect the subwoofer power cord to the subwoofer. Plug into an AC power outlet.

2. Turn ON the rear panel power switch on the subwoofer. **19**

### Power/Remote Light 4

**Green:** Power on.

**Note:** The lights only illuminate temporarily to show a mode or function change.

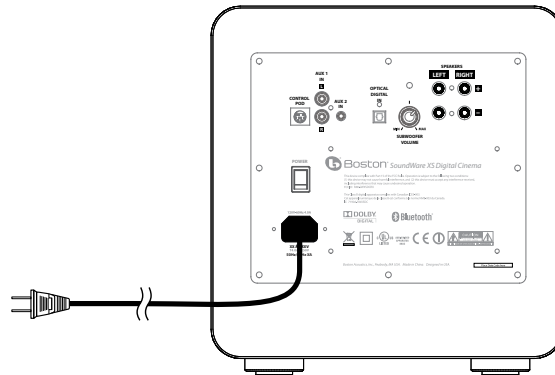

## How do I watch TV?

### Select an input



Use the supplied remote Input Button **6** to choose an input. Each time the button is pressed, the input changes in sequence from **Optical Digital Input** to analog audio **Aux 1** input to analog audio **Aux 2** input to **Bluetooth input**, back to optical digital. The color of the Input Mode Light indicates which input is selected.

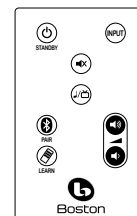

### Input Mode Light 2

**Green:** Optical Digital Input is selected.

**Red:** RCA Analog Input is selected.

**Orange:** 3.5mm Analog Input is selected.

**Blue:** Bluetooth Input is selected.

### Control Pod

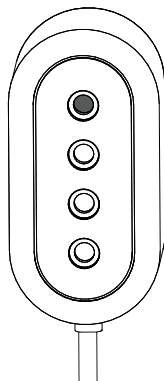

- 1 IR Sensor** – Receives remote commands to control the system.
- 2 Input Mode** – Lights in various colors to indicate which playing mode is operating.
- 3 Music/Movies** – Lights in various colors to indicate operating status.
- 4 Power/Remote** – Lights in various colors to indicate power status.

## Adjust the Volume



Use the supplied remote volume up and down buttons to adjust the volume. Use the mute button to mute the audio. To cancel audio muting, push the mute, volume up, or volume down buttons.

### Power/Remote Mode Light 4

**Green Blinking:** Mute mode is on.

## Music / Movie selection



Use the music/movie button to choose the style of sound you **want** to hear. Movie mode is like a movie theater or surround sound system and has a wide, spacious sound. We recommend Movie Mode for both TV and movie playback. For enhanced playback of music, the Music mode is like a traditional stereo music system, optimized for pure audio accuracy. Either mode can be used for any type of input or audio. The system will remember whatever mode was last chosen for each input. This is convenient, because you can use Movie Mode for the digital audio input (television) and music mode for Bluetooth (music from a portable device).

### Music/Movie Mode Light 3

**Green:** Playing in Movie Mode.

**Orange:** Playing in Music Mode.

## Adjusting the subwoofer sound level

Use the volume knob on the rear of the subwoofer to adjust its sound output level. In most rooms, setting between 10 and 2 o'clock will sound good. Once set, you typically won't need to adjust this control.

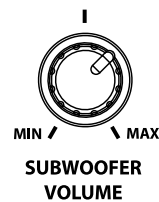

## Programming your TV Remote



Your system can learn to respond to your own television's remote control, or the remote for a cable box or DVR. However, please note that the learning process works best with the original television remote. Also the supplied remote will continue to work even after your system learns a new remote command.

**A** Press and hold Learn button on the supplied remote for 3 seconds until the Power/Remote Mode light **4** light flashes orange.

**B** Press Volume Up button on the supplied remote until Power/Remote Mode light **4** turns solid orange.

**C** Hold your television remote 1 ft (30cm) pointing at the front of the Control Pod, Press Volume Up button on your television remote 4 times with a brief pause (about 1 - 2 seconds) until Power/Remote Mode light **4** flashes green.

Repeat Steps **A** to **C** to set up Volume Down, MUTE, Input, Music/Movie buttons, and Standby.

**Attention cable/satellite users:** If you have trouble programming, with a cable/satellite universal remote, you may have better results to initiate programming using your original television remote. After completing programming with your original television remote you can begin using your cable/satellite remote to control your system.

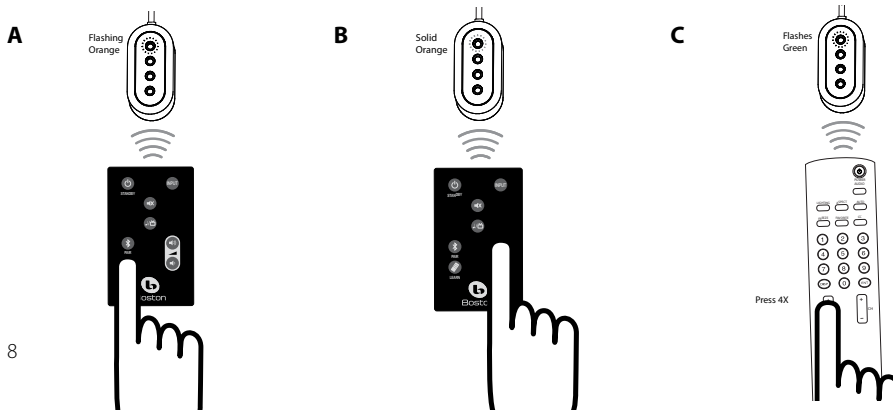



# Using Bluetooth

Use the Bluetooth wireless input to receive music or any audio from a compatible Bluetooth device, such as a smartphone or computer. The device must be capable of transmitting audio with the Bluetooth A2DP (Advanced Audio Distribution Profile).

## Pairing the system to a Compatible Bluetooth Device

Use the Input Button on the supplied remote to select the Bluetooth input, indicated by the Input Mode **2** light being blue. If no device has been previously paired, the SoundWare XS Digital Cinema will automatically enter the pairing mode, and the Input Mode light will blink blue.

Set the Bluetooth device to pairing or discovery mode (check device's user manual for instructions). On your Bluetooth device, SoundWare XS Digital Cinema will be listed as "XS Digital Cinema." If your device requests a pairing code, enter the number **0000**. Once paired, the Input Mode light will be solid blue for several seconds.

Your system can be paired to more than one device (although only one such device can play music via Bluetooth at a time). To pair additional devices, first use the Input Button to select the Bluetooth input. Then press and hold Bluetooth Pair button for 3 seconds. Pairing mode will be started as above, indicated by a blinking blue light.



## Using Your Compatible Bluetooth Device with the system

After at least one device has been paired to the system, it will automatically search for available paired devices when you choose the Bluetooth input (indicated by a slow flashing blue light). Typically a smartphone or computer will need to be in a music-playing mode (like the iPod or iTunes mode) before your system will link and play the music. Once linked to one Bluetooth source, your system will stay linked to that device until the device is turned off, moved out of range, or Bluetooth is disabled on the device. If you want to change to another Bluetooth source device, you will need to stop the Bluetooth link (by changing to a non-Bluetooth input on your system AND disabling Bluetooth on the connected device). Then you can select the Bluetooth input on system again, and link to the second device.

**Note:** If the system loses its connection with a source Bluetooth device while in Bluetooth mode, the system will try to re-connect for 5 minutes, indicated by a slow flashing blue light. Typically this will allow a smartphone user to move out of range and then return, and have your system re-link and continue to play music.

The typical receiving range for Bluetooth is 40 ft. (12 meters) or less. This depends on the source Bluetooth device, as well as other devices that share the same broadcast frequencies such as Wi-Fi and microwave ovens.

## Troubleshooting the SoundWare XS Digital Cinema

### System does not power on.

- Is the power cord plugged into a live wall outlet?
- Is the power cord properly connected to the subwoofer?
- Is the rear panel power switch in the "on" position?

**Note:** The control Pod lights are normally off. Press Volume up to illuminate the lights and confirm the system is on.

### No sound from the system.

- Is the system connected to an audio source that is playing audio through its output?
- Is the system set to the correct input source?
- Is the system receiving power and turned on?
- Turn up the volume of the system.
- Turn up the volume of the television or cable box the system is connected to.
- Check Mute status – is the status indicator blinking green?
- For digital TVs or other digital sources, make sure the output format is set to "Dolby Digital." (See the source product's set-up menu)
- For digital sources, make sure the optical cable is not kinked or broken. (This stops the digital light signal)

### Bass not loud enough.

- Turn up the subwoofer Volume control.
- Place the subwoofer closer to a wall or corner in the room.

- Some televisions and cable boxes have a mode that limits the bass. Check that product's audio set-up menu and set the audio mode to "wide" rather than "normal" or "narrow."

**The system won't learn my remote control commands.**

- Carefully follow the programming instructions (page 8).
- Hold the remote steady and 12 inches (30cm) from the front of the Control Pod.
- Press and release the remote control buttons **s l o w l y** !
- Check the remote control's batteries.

**Note:** The system learns almost all IR commands, but some IR protocols cannot be programmed.

**Volume of my television speakers gets louder than my SoundWare XS Digital Cinema over time.**

- When the remote control volume button is held down your television may change volume levels faster than the system.
- If possible, use the television's set up menu to mute the television's own speakers.

**Bluetooth input will not pair with a source Bluetooth device.**

- Make sure the SoundWare XS Digital Cinema is in Bluetooth pairing mode. (See instructions on the previous page.)
- Make sure your Bluetooth source device is in Bluetooth pairing mode. (See instructions for that product.)
- Make sure your Bluetooth source device supports A2DP (Advanced Audio Distribution Profile). Note that some products with Bluetooth only work with Bluetooth keyboards or headsets but may not have A2DP.
- Make sure your Bluetooth source is within 10ft (3m) during the pairing process.
- Turn the Bluetooth device off and on (complete power off and reboot) and try to pair again.

**Bluetooth input will not play a Bluetooth source that has already been paired.**

- Make sure the system is not linked to a different Bluetooth source device.
- Make sure your desired Bluetooth source device is playing music or some audio source.
- Note that some programs and apps may not support Bluetooth audio broadcast out of your source device. (If you are unsure, consult the instructions for the program or app.)
- Move possible sources of interference, particularly those operating at 2.4 GHz (Wi-Fi, microwave ovens, cordless phones.)

## Limited Warranty

Boston Acoustics warrants to the original purchaser of our SoundWare XS Digital System that it will be free of defects in materials and workmanship in its mechanical parts for a period of 5 years from the date of purchase. The warranty period for the electrical components of the system is 1 year.

Your responsibilities are to install and use them according to the instructions supplied, to provide safe and secure transportation to an authorized Boston Acoustics service representative, and to present proof of purchase in the form of your sales slip when requesting service.

Excluded from this warranty is damage that results from abuse, misuse, improper installation, accidents, shipping, or repairs/modifications by anyone other than an authorized Boston Acoustics service representative.

This warranty is limited to the Boston Acoustics product and does not cover damage to any associated equipment.

This warranty does not cover the cost of removal or reinstallation. This warranty is void if the serial number has been removed or defaced. This warranty gives you specific legal rights, and you may also have other rights which vary from state to state.

## If Service Seems Necessary

United States

First, contact the dealer from whom you purchased the product. If that is not possible, send an email to: [support@bostona.com](mailto:support@bostona.com) or write to:

Boston Acoustics, Inc.  
100 Corporate Drive  
Mahwah, NJ 07490 USA

Canada

First, contact the dealer from whom you purchased the product. If that is not possible, send an email to: [support@dmcanada.ca](mailto:support@dmcanada.ca)

All Other Countries

Contact the dealer from whom you purchased the product or contact your local distributor.

For more information, please visit [bostonacoustics.com/support](http://bostonacoustics.com/support)



This symbol found on the product indicates that the product must not be disposed of with household waste. Instead, it may be placed in a separate collection facility for electronic waste or returned to a retailer when purchasing similar product. The producer paid to recycle this product. Doing this contributes to reuse and recycling, minimizes adverse effects on the environment and human health and avoids any fines for incorrect disposal.

**INSTRUCCIONES DE SEGURIDAD IMPORTANTES**



Este símbolo que aparece en el aparato indica peligros derivados de voltajes peligrosos.



Este símbolo que aparece en el aparato indica que el usuario debe leer todos los avisos de seguridad del manual del usuario.



Este símbolo que aparece en el aparato indica doble aislación.



**¡Advertencia!**  
Para reducir el riesgo de incendio o choque eléctrico, no exponga el aparato a la lluvia o a la humedad.

1. Lea estas instrucciones.
2. Guarde estas instrucciones.
3. Preste atención a todas las advertencias.
4. Siga todas las instrucciones.
5. No use este aparato cerca de agua.
6. Limpie únicamente con un paño seco.
7. No obstruya las aberturas de ventilación. Instale de acuerdo con las instrucciones del fabricante.
8. No instale cerca de fuentes de calor, por ejemplo, radiadores, rejillas de calefacción, estufas u otros aparatos (incluidos amplificadores) que emitan calor.
9. No anule el propósito de seguridad del enchufe polarizado o de puesta a tierra. Un enchufe polarizado tiene dos patas, una más ancha que la otra. Un enchufe de puesta a tierra tiene dos patas y una tercera de puesta a tierra. La pata ancha o la tercera pata es para su seguridad. Si el enchufe provisto o encaja en el toma, consulte a un electricista para reemplazar el toma obsoleto.
10. Proteja el cable de alimentación para que no se lo pise ni apriete, especialmente en los enchufes, en los receptáculos, y en el punto donde salen del aparato.
11. Utilice únicamente aditamentos o accesorios especificados por el fabricante.
12. Desenchufe el aparato durante tormentas eléctricas o cuando no se lo utilice durante períodos largos.
13. Toda la asistencia técnica debe ser proporcionada por personal de servicio calificado. Se requiere asistencia técnica cuando el aparato se ha deteriorado de cualquier manera; por ejemplo: si se ha dañado el cable eléctrico o el enchufe, si se ha derramado un líquido o ha caído un objeto dentro del aparato, si se ha expuesto el aparato a la lluvia o la humedad, si el aparato no funciona normalmente o se ha caído.
14. Mantenga una distancia mínima de 2" (50mm) en el frente, la parte posterior y los lados del aparato, para que el mismo tenga suficiente ventilación. No se debe obstaculizar la ventilación cubriendo las aberturas para ventilación ni colocando sobre o alrededor del aparato elementos como periódicos, manteles, cortinas, etc.
15. No se deben colocar fuentes de llama expuesta, por ejemplo, velas encendidas, sobre el aparato.
16. El aparato no se debe exponer a goteos ni salpicaduras. No se deben colocar objetos llenos de líquido, por ejemplo, floreros, sobre el aparato.
17. Tanto el conector de entrada de alimentación de la parte posterior del aparato como el enchufe de la pared deben permanecer accesibles, para poder desconectar la energía del aparato.
18. Para desconectar totalmente el aparato de la red de AC, desconecte el cable eléctrico del tomacorriente de AC.



Fabricado bajo licencia otorgada por Dolby Laboratories. Dolby y el símbolo de la doble D son marcas registradas de Dolby Laboratories.



Usuarios estadounidenses:

**Nota:** Este equipo ha sido probado y se ha determinado que cumple con los límites para un dispositivo digital Clase B, de acuerdo con la parte 15 de la FCC para usuarios estadounidenses: Reglamento. Estos límites están destinados a ofrecer protección razonable contra la interferencia perjudicial en una instalación residencial. Este equipo genera, usa y puede irradiar energía de radiofrecuencia y, si no se instala y utiliza según las instrucciones, puede ocasionar interferencia perjudicial para las radiocomunicaciones. Sin embargo, no hay garantía de que no se produzca interferencia en una instalación en particular. Si este equipo efectivamente ocasiona interferencia perjudicial para la recepción de radio o televisión, lo que se puede determinar apagando y encendiendo el equipo, se recomienda al usuario intentar corregir la interferencia implementando una o más de las siguientes medidas.

- Reorientar o reubicar la antena receptora.
- Aumentar la separación entre el equipo y el receptor.
- Conectar el equipo a un circuito distinto al que está conectado el receptor.
- Consultar al distribuidor o a un técnico de radio/televisión.

**Precución:** Los cambios o modificaciones no autorizados en el receptor podrían anular la autoridad del usuario para utilizar el equipo.

**Advertencia sobre la exposición RF:** Este equipo debe ser instalado y operado de acuerdo con las instrucciones proporcionadas y la antena (s) utilizadas para este transmisor debe instalarse para proporcionar una distancia de al menos 20 cm de todas las personas y no debe ser ubicado o que operan en conjunción con ninguna otra antena o transmisor. Los usuarios finales y los instaladores deben proporcionar las instrucciones de instalación de la antena y transmisor de las condiciones de operación para cumplir con los límites de exposición a RF.



Usuarios canadienses:

Este aparato digital clase B cumple con la norma canadiense ICES-003. Cet appareil numérique de classe B est conforme à la norme NMB-003 du Canada.

**Este dispositivo cumple con la norma de Industria de Canadá sin permiso de RSS (s).** La operación está sujeta a las siguientes condiciones:

(1) este dispositivo no puede causar interferencias perjudiciales y (2) este dispositivo debe aceptar cualquier interferencia, incluyendo interferencias que puedan provocar un funcionamiento no deseado del dispositivo.

**Radio Frecuencia (RF) Información sobre la exposición** La potencia de salida emitida por el dispositivo inalámbrico está por debajo de la Industry Canada (IC) de radio frecuencia de los límites de exposición. El dispositivo móvil debe usarse de tal manera que el potencial de contacto humano durante el funcionamiento normal.

Este dispositivo también ha sido evaluado y se muestra conforme con los límites de exposición de RF IC bajo condiciones de exposición móvil. (antenas son mayores a 20 cm del cuerpo de una persona).

Este dispositivo ha sido certificado para su uso en Canadá. Estado de la lista en la industria Canadá REL (Lista de Equipos de radio) se puede encontrar en la siguiente dirección web:  
<http://www.ic.gc.ca/app/sit/reltel/srch/nwRdSrch.do?lang=eng>

Información adicional sobre la exposición a RF de Canadá también se puede encontrar en la siguiente dirección web:  
<http://www.ic.gc.ca/eic/site/smt-gst.nsf/eng/sf08792.html>



Usuarios europeos:

RLAN - Radio Local Area Network Equipment  
(Equipo de red radioeléctrica de área local)

|    |    |    |    |    |    |    |    |
|----|----|----|----|----|----|----|----|
| AT | CZ | FI | IS | LT | PT | SE | FR |
| BE | DK | DE | IE | MT | SK | CH | IT |
| EE | GR | LV | NL | SI | TR | LU | CY |
| HU | PL | ES | GB | NO |    |    |    |

Este equipo solo puede usarse en interiores en FR.  
Este equipo sólo puede usarse en sus propias instalaciones en IT.  
Este equipo es sólo para uso privado en LU.  
No se permite utilizarlo dentro de un radio de 20 km del centro de Ny-Ålesund en NO.

Por la presente, Boston Acoustics, Inc. 300 Jubilee Drive, Peabody, MA 01960 EE.UU., declara que este equipo SoundWare XS Digital Cinema cumple con los requisitos esenciales y otras normas de la Directiva 1999/5/EC. Podrá obtener una copia de la Declaración de conformidad (Declaration of Conformity, DOC) escribiendo a:

Oliver Kriete  
Boston Acoustics, División de D&M Europe B.V.  
Beemdstraat 11  
5653 MA Eindhoven  
Países Bajos

## Introducción

Gracias por elegir Boston Acoustics y seleccionar SoundWare XS Digital Cinema como su sistema de parlantes de cine en casa. Este manual incluye información importante sobre la configuración y el uso de su nuevo sistema, además de información para solucionar problemas en caso de tener alguna dificultad.

## Características clave:

- Parlantes increíblemente pequeños suministran un gran sonido, de alto rendimiento
- Decodificación Dolby Digital y sistema multi-capa virtual optimizado digitalmente de Boston para sonido similar al del cine
- Ajustes de reproducción de películas y música dedicada – El sonido de su contenido se optimiza
- Los soportes de pared incluidos se pueden posicionar en casi cualquier ángulo
- Bluetooth activado para streaming directo de música (no se necesita base, mantenga su teléfono inteligente)
- Circuitos BassTrac® para un bajo profundo y potente

## Características adicionales:

- El Pod de control reconoce su control remoto de TV
- La forma exclusiva de SoundWare y su tamaño muy compacto proporcionan máxima flexibilidad para la colocación
- Aspecto moderno con duradero acabado de alto brillo
- Los parlantes satelitales presentan bafle de agudos de ½" y bafle de bajos de 2½"
- Canales de cable de guía fácil para conexión rápida
- Subwoofer frontal con bafle de bajos de 8"
- Dos entradas AUX para conexión con iPod u otras fuentes

## Especificaciones

---

**Potencia total del sistema:** 250 watts

---

**Rango de frecuencia:** 39Hz a 20kHz

---

**Controladores satelitales:** Bafles de bajos 2½" (64mm) bafles de agudos ½" (13mm)

---

**Subwoofer:** bafle de bajos de 8" (203mm)

---

**Frecuencias de transición:** Satélite 4kHz, subwoofer 180Hz

---

**Tecnologías inalámbricas:** compatible con Bluetooth v2.1 + EDR, A2DP v1.2

---

**Dimensiones:** (alto x ancho x profundidad)

|           |   |
|-----------|---|
| Satélite  | 4 <sup>5</sup> / <sub>16</sub> x 4½ x 3¾" (108 x 113 x 94mm)    |
| Subwoofer | 9 <sup>15</sup> / <sub>16</sub> x 9½ x 11¾" (251 x 240 x 288mm) |

---

**Peso:**

|           |                |
|-----------|----------------|
| Satélite  | 1 libra (.5kg) |
| Subwoofer | 11 lbs. (5kg)  |

## Pod de control

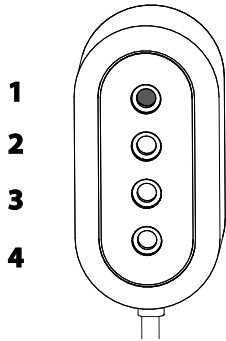

## Control remoto

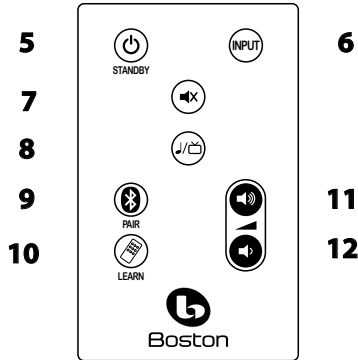

## Subwoofer

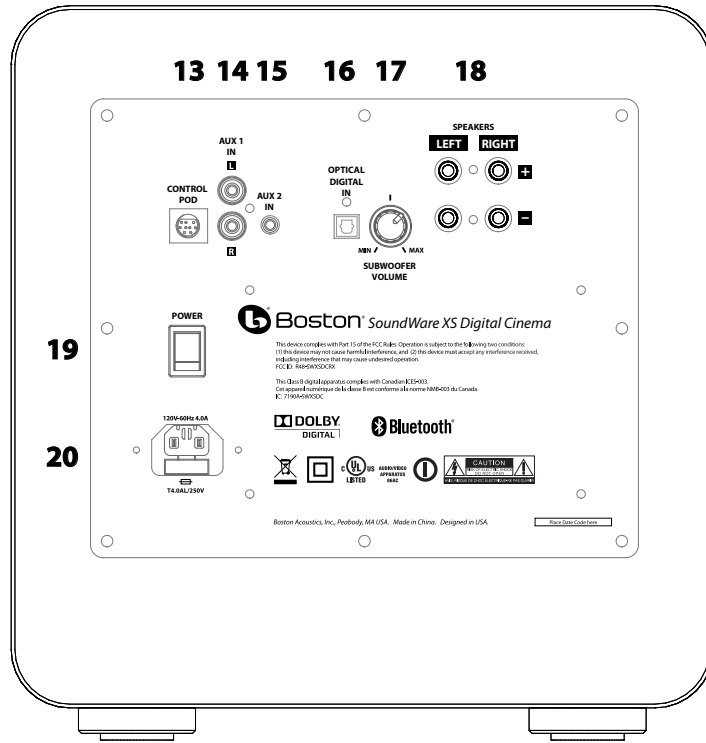

21

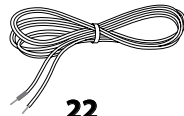

22

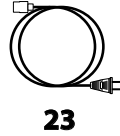

23

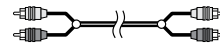

24

### Pod de control

- 1 Sensor de IR:** Recibe comandos remotos para controlar el sistema.
- 2 Modo de entrada:** Se enciende en distintos colores para indicar en qué modo está funcionando.
- 3 Música/Películas:** Se ilumina en diversos colores para indicar el estado operativo.
- 4 Encendido/remoto:** Se enciende en distintos colores para indicar el estado de encendido.

### Control remoto

- 5 Botón de espera:** Pasa el sistema del modo de espera al modo activo.
- 6 Botón de entrada:** Selecciona la fuente de entrada que está reproduciendo.
- 7 Botón de silencio:** Permite silenciar temporalmente el sistema.
- 8 Botón de música/película:** Selecciona el estilo de sonido que desea. Modo de música para la música y modo de película para películas y televisión.
- 9 Botón de asociación a Bluetooth:** Use este botón para asociar un dispositivo fuente Bluetooth.
- 10 Botón reconocimiento:** Activa el modo reconocimiento de control remoto.
- 11 Botón para subir el volumen:** Permite ajustar el volumen del sistema.
- 12 Botón para bajar el volumen:** Permite ajustar el volumen del sistema.

### Subwoofer

- 13 Entrada pod de control:** Conecta el pod de control aquí.
- 14 AUX 1 (enchufes RCA):** Recibe entradas de audio analógicas a través del cable de conexión de audio incluido **24**.
- 15 AUX 2 (minienchufe 3.5mm):** Recibe entradas de audio analógicas a través de cable de minienchufe de 3.5mm (no se incluye).
- 16 Entrada digital óptica:** Entrada preferida del sistema usando el cable óptico **21** provisto.
- 17 Volumen del subwoofer:** Ajusta el volumen del subwoofer para el mejor equilibrio con los satélites.
- 18 Terminales de parlante:** Conecta los satélites a los terminales de salida del parlante en el subwoofer.
- 19 Interruptor de encendido/apagado:** Enciende o apaga el sistema. Normalmente se mantiene encendido.
- 20 Entrada de alimentación:** Conecte la alimentación eléctrica **23** aquí.
- 21 Cable digital óptico:** La mejor opción para conectar su televisor al sistema.
- 22 Cable de parlante (2):** Para conectar los satélites al subwoofer.
- 23 Cable eléctrico:** Enchúfelo a la pared para conectarlo a la entrada de alimentación **20**.
- 24 Cable de audio estéreo:** Cable analógico para conectar al televisor u otra fuente.

# Ubicación del sistema

Decida la ubicación y posición que va a ocupar el sistema antes de hacer las conexiones.

## Ubicación de los parlantes

Coloque los parlantes a la derecha e izquierda del televisor. Para mayor rendimiento, coloque cada parlante a no más de 4 pies (1.2m) de los laterales del televisor.

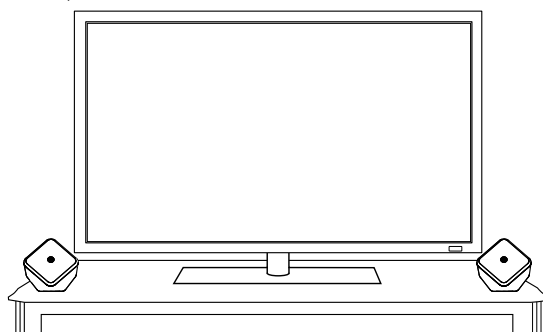

Sobre la mesa, un gabinete o un estante

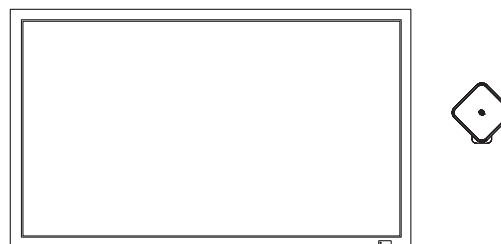

En la pared

## Opciones de colocación

El parlante SoundWare se puede montar en la pared, con los elementos de ferretería suministrados, o simplemente sobre un estante. Si se lo coloca en un estante, simplemente adose el pie de goma con reverso adhesivo y conecte los cables del parlante.

## Colocación del soporte esférico giratorio

Si tiene pensado usar los soportes de montaje debe acoplar el soporte esférico giratorio al parlante. Use los cuatro tornillos mecánicos de cabeza plana que se suministran tal como se muestra en la ilustración.

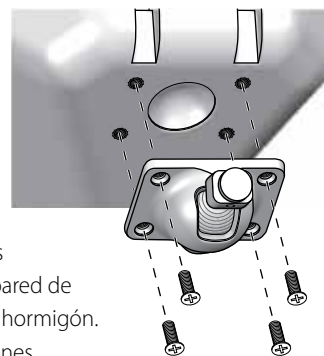

## Montaje del soporte de pared

Se suministran soportes para montar los parlantes en una pared plana o en un rincón. No se suministran elementos de ferretería para acoplar el soporte a la pared. ¿Por qué? Porque hay muchos tipos de superficies diferentes en los cuales pueden instalarse los parlantes. Se puede tratar de una pared de mampostería básica con o sin resalto. Puede ser un panel de madera o hasta una pared con base de hormigón.

No hay un único tipo de sujetador que podríamos suministrar y que funcionaría en todas las situaciones posibles. Por lo tanto, se debe tener en cuenta la superficie en la que se instalará el parlante para adquirir el tipo apropiado de sujetadores. Necesitará cuatro para cada parlante. Si no está seguro de qué tipo de sujetador utilizar, lleve el soporte de montaje a una tienda de elementos de ferretería que usted conozca, dígales cómo es la pared en la que instalará el parlante y pídale que le recomienden un sujetador adecuado. Tenga en cuenta el peso del parlante.

## Conexión de los parlantes (22)

Use el cable de parlantes **22** suministrado para conectar los parlantes al subwoofer. Si necesita cable más largo – por ejemplo, si tiende los cables a través de la pared – use cable de calibre 18 ya que simplificará la conexión con los terminales del parlante. Todos los parlantes del sistema se deben conectar con la misma polaridad o “en fase”. Los terminales de los parlantes de SoundWare y el subwoofer están codificados por color para identificar las conexiones “+” (rojo) y “-” (negro).

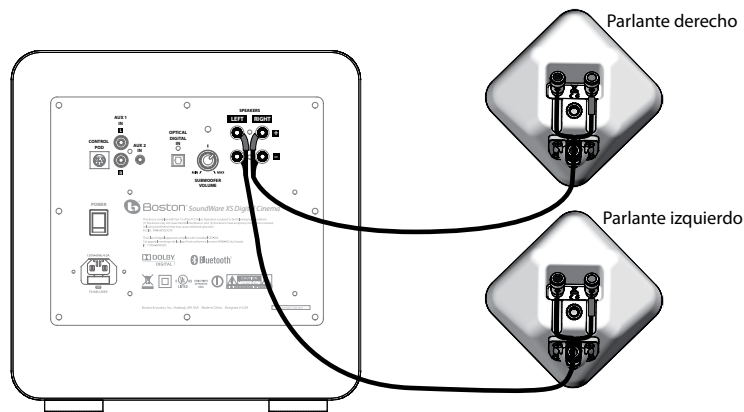

## Conexión de los parlantes (cont.)

Empuje hacia abajo sobre el extremo superior del terminal para abrir el orificio para el cable. Inserte el cable y suelte el terminal para ajustarlo. Asegúrese de que no queden filamentos de cable sueltos. **Nota:** En la parte trasera del parlante hay un canal para el cable (para cables de calibre hasta 16), a los efectos de que quede prolijo y no se vea.

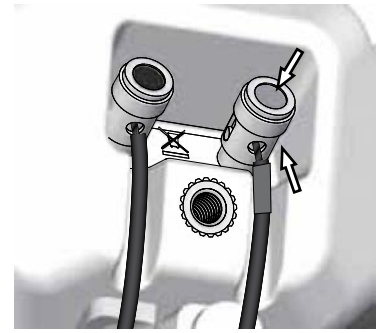

## Instalación de los parlantes

Una vez que haya instalado el soporte y conectado el parlante, el resto es fácil.

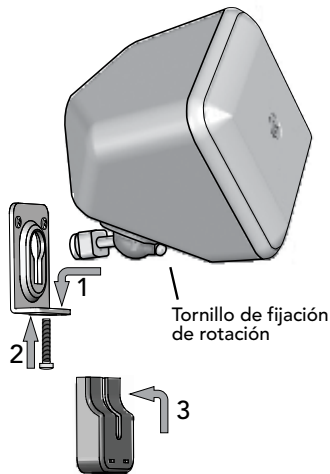

1. Coloque el extremo redondeado del soporte del parlante en el soporte y deslícelo hacia abajo para que quede fijo en su lugar.
2. Opcional - Inserte y ajuste el tornillo para fijar todo.
3. Presione para ajustar la tapa sobre el soporte.

Los parlantes SoundWare giran sobre sus soportes. En sentido vertical pueden moverse desde una posición recta hacia afuera hasta una inclinación hacia abajo de 40 grados. Cuando se usa el soporte de montaje en pared plana los parlantes pueden rotar lado a lado 20 grados. (Nota: Si se instalan en un rincón los parlantes no podrán rotar lado a lado.) Afloje el tornillo de fijación de rotación que está adelante del soporte esférico de rotación, gire el parlante a su posición y vuelva a apretar el tornillo.

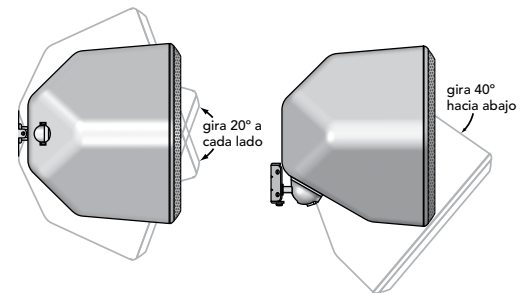

## Ubicación del subwoofer

Coloque el subwoofer en el piso, cerca del televisor.

Cuide de no obstruir la rejilla por donde sale el sonido. Además, evite colocar el subwoofer en un lugar donde el flujo de aire alrededor del panel posterior pueda ser obstruido por cortinas o ropa de cama.

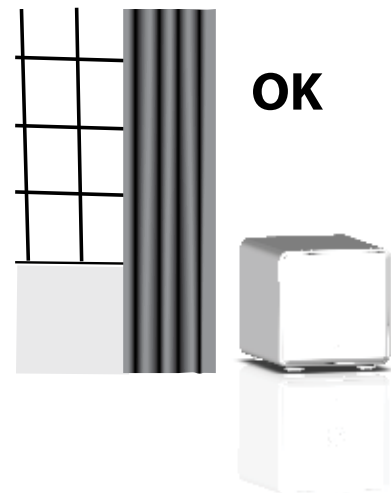



## Colocación del pod de control

El pod de control incluye luces de estado y también el sensor para el control remoto. Coloque el pod de control encima o debajo del televisor. Si lo desea, use la cinta de dos caras incluido para fijar aún más la colocación. Asegúrese de poder ver bien el pod de control desde el lugar donde usted escucha. Enchufe el pod de control en la parte posterior del subwoofer. **13**

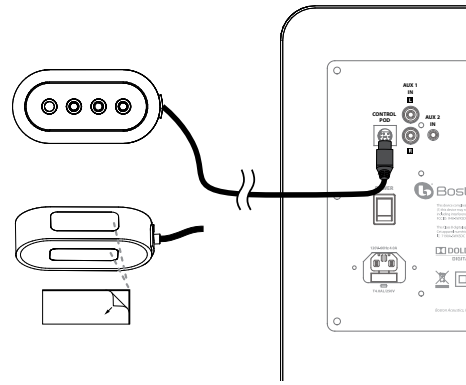

## Conexión del sistema

Ahora necesita conectar el subwoofer al televisor.

### Opción 1 (para mejores resultados)

Cable digital óptico (incluido).

**Nota:** El cable óptico es de fibra de vidrio, tenga cuidado de no doblarlo.

O,

### Opción 2

Cable de audio estéreo (incluido).

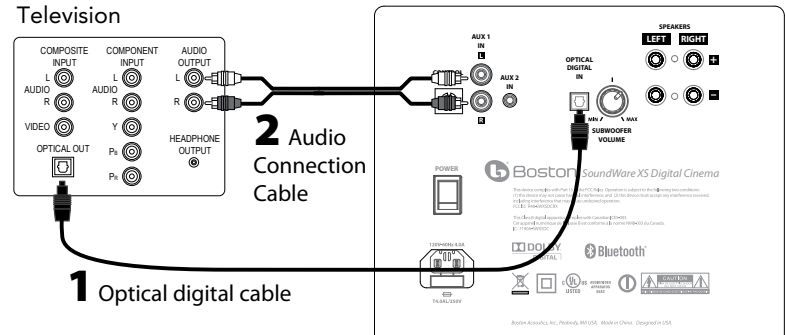

## Conexión de alimentación eléctrica

1. Conecte el cable eléctrico del subwoofer al subwoofer.

Enchúfelo en un toma eléctrico de AC.

2. Encienda el interruptor de encendido del panel posterior del subwoofer. **19**

### Luz de encendido/remoto 4

**Verde:** Encendido.

**Nota:** Las luces sólo se encienden temporalmente para mostrar un cambio de modo o función.

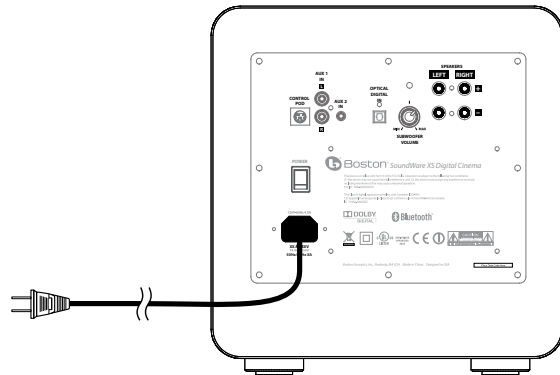

## ¿Cómo miro la TV?

### Selección de una entrada INPUT

Use el botón de entrada remota **6** para seleccionar la entrada. Cada vez que presiona el botón, la entrada cambia en secuencia de **Entrada digital óptica** a entrada **Aux 1** de audio analógica a entrada **Aux 2** de audio analógica a **entrada de Bluetooth**, de vuelta a digital óptica. El color de la luz de modo de entrada indica la entrada seleccionada.

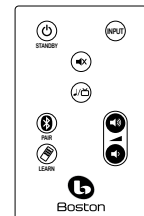

### Luz de modo de entrada 2

**Verde:** Entrada digital óptica seleccionada.

**Roja:** Entrada analógica RCA seleccionada.

**Naranja:** Entrada analógica 3.5mm seleccionada.

**Azul:** Entrada de Bluetooth seleccionada.

## Pod de control

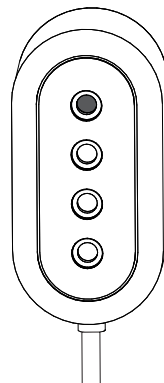

- 1 Sensor de IR:** Recibe comandos remotos para controlar el sistema.
- 2 Modo de entrada:** Se enciende en distintos colores para indicar en qué modo está funcionando.
- 3 Música/Películas:** Se ilumina en diversos colores para indicar el estado operativo.
- 4 Encendido/remoto:** Se enciende en distintos colores para indicar el estado de encendido.

## Ajuste del volumen

Use los botones de subir y bajar el volumen del control remoto suministrado para ajustar el volumen. Use el botón de silencio para silenciar el audio. Para cancelar el silencio, pulse el botón silencio, subir el volumen o bajar el volumen.

### Luz de modo encendido/remoto 4

**Verde intermitente:** Está en modo de silencio.

## Selección de música/película

Use el botón de música/película para seleccionar el estilo de sonido que **desea** escuchar. El modo de película es como en un cine o un sistema envolvente, con un sonido amplio y espacioso. Le recomendamos el modo película tanto para mirar la TV como para reproducir películas. Para reproducir música realzada, el modo de música es como un sistema de música estero tradicional, optimizado para sonido nítido y claro. Ambos modos pueden usarse para cualquier tipo de entrada o de audio. El sistema recuerda el modo elegido la última vez para cada entrada. Resulta muy conveniente porque se puede usar el modo de película para la entrada de audio digital (televisor) y el modo de música para Bluetooth (música de un dispositivo portátil).

### Luz de modo música/película 3

**Verde:** Reproducción en modo película.

**Naranja:** Reproducción en modo de música.

## Ajuste del nivel de sonido del subwoofer

Use la perilla del volumen de la parte posterior del subwoofer para ajustar el nivel de salida del sonido. En la mayoría de los ambientes, el ajuste entre la posición 10 y la posición 2 del reloj suena bien. Una vez configurado, normalmente no será necesario ajustar este control.



## Programación del remoto de su TV



Su sistema puede aprender a responder al control remoto de su propio televisor, o al remoto de un decodificador de cable o de una DVR (videgrabadora digital). Sin embargo, por favor, tenga en cuenta que el proceso de reconocimiento funciona mejor con el remoto de televisión original. Además, el remoto suministrado seguirá funcionando aún después de que su sistema reconozca un comando de un remoto nuevo.

- Pulse y sostenga el botón de reconocimiento del remoto suministrado durante 3 segundos hasta que la luz **4** de modo encendido/remoto se vuelva naranja intermitente.
- Presione el botón subir volumen del remoto suministrado hasta que la luz **4** de modo encendido/remoto se vuelva naranja fija.
- Mantenga el remoto del televisor a 1 pie (30cm) de distancia, orientado hacia el frente del pod de control, presione el botón subir volumen del remoto de su televisor **4** veces con una pausa breve (alrededor de 1 - 2 segundos) hasta que la luz 4 de modo encendido/remoto se vuelva verde intermitente.

Repita los pasos **A** a **C** para ajustar los botones bajar volumen, silencio, entrada, encendido, música/película y espera.

**Atención usuarios de cable/satélite:** Si le cuesta programar, con el control remoto universal de cable/satélite tal vez le dé buenos resultados comenzar la programación usando el control remoto original del televisor. Una vez completada la programación con el control original del televisor, puede comenzar a usar el control remoto del cable/satélite para controlar su sistema.

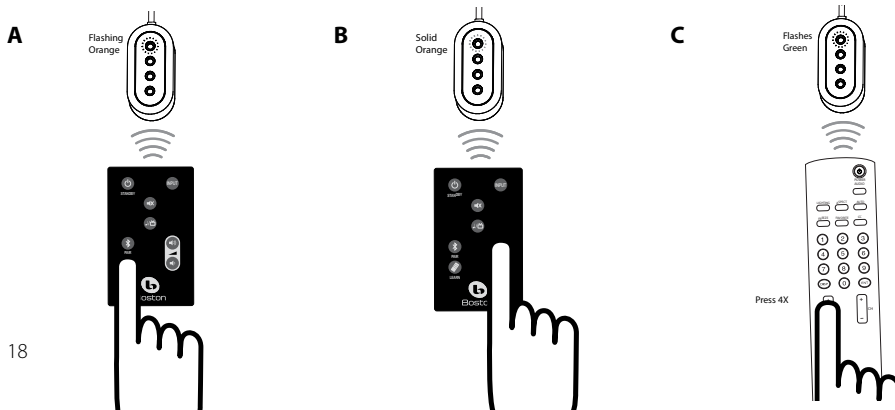

# Uso de Bluetooth

Utilice la entrada inalámbrica de Bluetooth para recibir música o cualquier tipo de audio compatible con un dispositivo Bluetooth, por ejemplo, un teléfono inteligente o una computadora. El dispositivo debe ser capaz de transmitir audio con el Bluetooth A2DP (Perfil de distribución de audio avanzado).

## Asociación del sistema con un dispositivo Bluetooth compatible

Use el botón de entrada del control remoto suministrado para seleccionar la entrada de Bluetooth, que se indica con la luz **2** de modo de entrada en color azul. Si no hay ningún dispositivo ya asociado, SoundWare XS Digital Cinema ingresará automáticamente al modo de asociación y la luz de modo de entrada quedará azul intermitente. Configure el dispositivo Bluetooth al modo de asociación o descubrimiento (consulte las instrucciones del manual del usuario del dispositivo). En su dispositivo Bluetooth, SoundWare XS Digital Cinema aparecerá como "XS Digital Cinema." Si el dispositivo solicita un código de asociación, ingrese el número **0000**. Una vez asociados, la luz de modo de entrada quedará azul permanente durante varios segundos.

Su sistema se puede asociar a más de un dispositivo (aunque sólo uno de esos dispositivos puede reproducir música a través de Bluetooth por vez). Para asociar dispositivos adicionales, primero debe usar el botón de entrada para seleccionar la entrada de Bluetooth. Luego presione y mantenga el botón Bluetooth Pair (asociar Bluetooth) durante 3 segundos. El modo de asociación se iniciará tal como se describe arriba, y se indicará con la luz azul intermitente.



## Uso de su dispositivo Bluetooth compatible con el sistema

Luego de asociar por lo menos un dispositivo al sistema, el mismo automáticamente buscará los dispositivos asociados disponibles al seleccionar la entrada de Bluetooth (indicada por una luz azul intermitente lenta). Normalmente un teléfono inteligente o una computadora deberán estar en modo de reproducción de música (como el modo iPod o iTunes) para que su sistema se enlace y reproduzca la música. Una vez vinculado a una fuente de Bluetooth, sus sistema permanecerá vinculado a ese dispositivo hasta que el dispositivo se apague, se desplace fuera de su alcance o se desactive Bluetooth en el dispositivo. Si desea cambiar a otro dispositivo fuente de Bluetooth, deberá detener el vínculo con Bluetooth (cambiando a una entrada no Bluetooth en su sistema Y ADEMÁS desactivando Bluetooth en el dispositivo conectado). Luego podrá seleccionar nuevamente la entrada Bluetooth en el sistema y vincularse al segundo dispositivo.

**Nota:** Si el sistema se desconecta de un dispositivo fuente de Bluetooth mientras está en modo de Bluetooth, el sistema intentará reconectarse durante 5 minutos, y esto se indicará con una luz azul intermitente lenta. Normalmente esto permite que el usuario de un teléfono inteligente se desplace fuera de cobertura y vuelva, y haga que su sistema vuelva a vincularse y continúe reproduciendo la música.

El alcance típico de recepción de Bluetooth es de 40 pies (12 metros) o menos. Depende del dispositivo fuente de Bluetooth y también de los otros dispositivos que comparten la misma frecuencia de banda, tales como los sistemas Wi-Fi y microondas.

## Solución de problemas de SoundWare XS Digital Cinema

### El sistema no se enciende.

- ¿Está enchufado el cable eléctrico en un toma de pared con voltaje?
- ¿Está correctamente conectado el cable eléctrico del subwoofer?
- ¿Se encuentra el interruptor de encendido del panel posterior en la posición "on" (encendido)?

**Nota:** Las luces del pod de control normalmente está apagadas. Presione 'subir volumen' para que se prendan las luces y pueda confirmar que el sistema está encendido.

### El sistema no emite sonido.

- ¿Está conectado el sistema a una fuente de audio que reproduce a través de su salida?
- ¿Se ha configurado el sistema para la fuente de entrada correcta?
- ¿Recibe energía el sistema y está encendido?
- Suba el volumen del sistema.
- Suba el volumen del televisor o del decodificador de cable al que está conectado el sistema.
- Verifique el estado de silencio: ¿Está verde intermitente el indicador de estado?
- En los televisores digitales u otras fuentes digitales, compruebe que el formato de salida esté configurado en "Dolby Digital". (Consulte el manual de configuración del producto fuente.)
- En las fuentes digitales, verifique que el cable óptico no esté doblado o roto. (Se corta la señal de luz digital.)

**Los graves no se escuchan bien.**

- Suba el control de volumen del subwoofer.
- Acerque el subwoofer a una pared o a un rincón de la habitación.
- Algunos televisores y decodificadores de cable tienen un modo que limita los graves. Verifique el menú de configuración de audio del producto y fije el modo de audio en "amplio" en lugar de "normal" o "angosto".

**El sistema no reconoce los comandos de mi control remoto.**

- Siga las instrucciones de programación con atención (página 8).
- Mantenga el control remoto firme a 12 pulgadas (30cm) del frente del pod de control.
- Presione y suelte los botones del control remoto **l e n t a m e n t e**.
- Verifique las baterías del control remoto.

**Nota:** El sistema reconoce la mayoría de los comandos IR, pero algunos protocolos IR no se pueden programar.

**Con el paso del tiempo el volumen de los parlantes del televisor sube más que el del sistema SoundWare XS Digital Cinema.**

- Cuando se mantiene apretado el botón de volumen del control remoto es posible que el televisor cambie el nivel de volumen con más rapidez que el sistema.
- Si es posible, use el manual de configuración del televisor para silenciar los parlantes del televisor.

**La entrada de Bluetooth no se asocia con un dispositivo fuente de Bluetooth.**

- Asegúrese de que SoundWare XS Digital Cinema esté en modo asociado con Bluetooth. (Consulte las instrucciones de la página anterior.)
- Compruebe que el dispositivo fuente de Bluetooth esté en modo de asociación de Bluetooth. (Consulte las instrucciones del producto.)
- Compruebe que el dispositivo de Bluetooth sea compatible con A2DP. (Advanced Audio Distribution Profile). Algunos productos sólo funcionan con teclados o auriculares Bluetooth pero no necesariamente tienen A2DP.
- Compruebe que la fuente de Bluetooth se encuentre a no más de 10 pies (3 metros) durante el proceso de asociación.
- Desactive y vuelva a activar el dispositivo Bluetooth (apague totalmente y reinicie) y vuelva a intentar asociarlo.

**La entrada de Bluetooth no reproduce una fuente de Bluetooth que ya fue asociada.**

- Compruebe que el sistema no esté vinculado a un dispositivo fuente de Bluetooth diferente.
- Compruebe que el dispositivo fuente de Bluetooth deseado esté reproduciendo música u otra fuente de audio.
- Tenga en cuenta que algunos programas y aplicaciones no admiten la transmisión de audio de Bluetooth de su dispositivo fuente. (Si tiene dudas, consulte las instrucciones del programa o la aplicación.)
- Mueva las posibles fuentes de interferencia, especialmente las que funcionan a 2,4 GHz (Wi-Fi, microondas, teléfonos inalámbricos).

## Garantía Limitada

Boston Acoustics garantiza al comprador original de nuestro sistema SoundWare XS Digital que no tendrá defectos de materiales ni de mano de obra en sus piezas mecánicas durante un período de 5 años desde la fecha de compra. El período de garantía de los componentes eléctricos del sistema es de 1 año.

Es su responsabilidad instalarlos y utilizarlos conforme a las instrucciones suministradas, proporcionar transporte seguro hasta un representante de servicio autorizado de Boston Acoustics, y presentar el comprobante de ventas en la forma del recibo al solicitar el servicio.

Quedan excluidos de esta garantía los daños que resulten del uso incorrecto, del mal uso, de una instalación inadecuada, de accidentes, del transporte, o de reparaciones/modificaciones que no sean realizadas por el representante de servicio autorizado de Boston Acoustics.

Esta garantía se limita al producto de Boston Acoustics y no cubre daños de equipos afines.

Esta garantía no cubre los costos de desinstalación o reinstalación. Esta garantía será nula cuando se haya retirado o borrado el número de serie. Esta garantía le otorga derechos legales específicos y también le podrían corresponder otros derechos que varían de un estado a otro.

## Si cree que necesita servicio técnico

Estados Unidos

Primero, póngase en contacto con el distribuidor al que le compró el producto. Si esto no es posible, envíe un correo electrónico a: [support@bostona.com](mailto:support@bostona.com)

o escriba a:

Boston Acoustics, Inc.  
100 Corporate Drive  
Mahwah, NJ 07490 USA

Canadá

Primero, póngase en contacto con el distribuidor al que le compró el producto. Si esto no es posible, envíe un correo electrónico a: [support@dmcanada.ca](mailto:support@dmcanada.ca)

Otros Países

Comuníquese con el distribuidor a través del cual adquirió el producto o con el representante local.

Para más información, visite [bostonacoustics.com/support](http://bostonacoustics.com/support)



Este símbolo que aparece en el producto indica que el producto no debe ser arrojado junto con los residuos domésticos. Debe colocarse en un punto de recolección separado para desechos electrónicos o debe entregarse en el establecimiento minorista al comprar un producto similar. El fabricante ha pagado para que este producto se recicle. Esta práctica contribuye a la reutilización y el reciclado, minimiza los efectos adversos sobre el medio ambiente y la salud humana y evita la imposición de multas por eliminación incorrecta de residuos.

## CONSIGNES DE SÉCURITÉ IMPORTANTES



Ce symbole que vous trouverez sur l'appareil indique des risques de tensions dangereuses.



Ce symbole que vous trouverez sur l'appareil recommande à l'utilisateur de lire toutes les consignes de sécurité contenues dans le manuel.



Ce symbole que vous trouverez sur l'appareil indique une double isolation.

**Attention !**

Pour réduire le risque d'incendie ou d'électrocution, n'exposez pas l'appareil à la pluie ou à l'humidité.

1. Lisez ces instructions.
2. Conservez ces instructions.
3. Prêtez attention à tous les avertissements.
4. Veuillez suivre toutes les instructions.
5. Ne jamais utiliser cet appareil à proximité de l'eau.
6. Nettoyez l'appareil uniquement avec un chiffon sec.
7. N'obstruez pas les ouvertures d'aération. Installez l'appareil conformément aux instructions du fabricant.
8. N'installez pas l'appareil à proximité de sources de chaleur telles que les radiateurs, les registres de chaleur et autres appareils (y compris les amplificateurs) produisant de la chaleur.
9. Respectez les conditions de sécurité des fiches polarisées ou des fiches de terre. Une fiche polarisée a deux lames, une plus large que l'autre. Une fiche de terre a deux lames et une troisième lame pour la terre. La plus large ou la troisième lame garantit votre sécurité. Si la fiche fournie n'est pas conforme à votre prise murale, faites appel à un électricien pour remplacer la prise obsolète.
10. Faites en sorte de ne pas marcher sur le cordon d'alimentation, ne pas le pincer particulièrement au niveau des prises, des prises de courant et des points où il est raccordé à l'appareil.
11. Utilisez uniquement des fixations / accessoires spécifiés par le fabricant.
12. Débranchez l'appareil pendant les orages ou s'il n'est pas utilisé pendant une période prolongée.
13. Contactez un technicien de maintenance qualifié pour toute réparation. Faites réparer l'appareil s'il a été endommagé de n'importe quelle manière que ce soit, cordon d'alimentation électrique ou fiche endommagés, liquide renversé, objets tombés sur l'appareil, s'il a été exposé à la pluie ou à l'humidité, s'il ne fonctionne pas normalement ou s'il est tombé. Cet appareil numérique de classe B est conforme à la norme NMB-003 du Canada.
14. Maintenez une distance minimale de 2 pouces (50 mm) à l'avant, à l'arrière et sur les côtés de l'appareil pour garantir une aération suffisante. N'empêchez pas l'aération en recouvrant les ouvertures ou en plaçant sur ou à côté de l'appareil des journaux, des nappes, des rideaux, etc.
15. Ne mettez aucune flamme nue, comme des bougies allumées, sur l'appareil.
16. N'exposez pas l'appareil aux éclaboussures ou aux fuites d'eau. Ne placez aucun objet rempli de liquide comme des vases sur l'appareil.
17. Le connecteur de prise d'alimentation à l'arrière de l'appareil ou la prise murale doivent demeurer accessibles pour pouvoir débrancher l'appareil.
18. Pour mettre complètement l'appareil hors tension, débranchez la fiche d'alimentation de la prise murale CA.



Fabriqué sous licence par Dolby Laboratories.  
Dolby et le symbole du double D sont des marques commerciales de Dolby Laboratories.



## Utilisateurs américains :

**Remarque :** Cet équipement a été testé et est jugé conforme aux limites d'un appareil numérique de Classe B, conformément à la partie 15 de la réglementation FCC pour les utilisateurs américains : Règles. Ces limites ont pour objectif de fournir une protection raisonnable contre les interférences nuisibles dans une installation résidentielle. Cet équipement génère, utilise et peut émettre de l'énergie à radio-fréquence et s'il n'est pas installé et utilisé conformément à ces instructions, peut causer des interférences nuisibles aux communications radio. Nous ne pouvons néanmoins garantir l'absence d'interférence dans une installation spécifique. Si cet équipement ne cause pas d'interférence nuisible aux réceptions radio et télévisuelles, ce que vous pouvez vérifier en éteignant et en allumant l'équipement, nous encourageons l'utilisateur à corriger les interférences en appliquant une ou plusieurs des mesures suivantes :

- Réorientez ou ressituez l'antenne de réception.
- Augmentez l'espace entre l'équipement et le récepteur.
- Branchez l'équipement à la prise d'un circuit différent de celui où le récepteur est connecté.
- Consultez le revendeur ou un technicien radio/télévision expérimenté pour toute aide supplémentaire.

**Mise en garde :** Les changements ou modifications non autorisés au récepteur peuvent annuler votre droit d'utilisation de l'équipement.

**Avertissement de l'exposition aux radiofréquences** Cet équipement doit être installé et utilisé conformément aux instructions fournies et de l'antenne (s) utilisée pour ce transmetteur doit être installé pour fournir une distance de séparation d'au moins 20 cm de toute personne et ne doit pas être co-localisés ou fonctionnant en conjonction avec une autre antenne ou transmetteur. Les utilisateurs finaux et installateurs doivent être fournis des instructions d'installation d'antenne et des conditions de fonctionnement du transmetteur de la conformité d'exposition aux RF



## Utilisateurs canadiens :

Cet appareil numérique de classe B est conforme à la norme NMB-003 du Canada.

**Ce dispositif est conforme à la norme d'Industrie Canada exempts de licence RSS (s).** Le fonctionnement est soumis aux deux conditions suivantes: (1) cet appareil ne peut causer d'interférences, et (2) cet appareil doit accepter toute interférence, y compris les interférences qui peuvent causer un mauvais fonctionnement de l'appareil.

**Radio Fréquence (RF) Renseignements sur l'exposition**

La puissance radiée en sortie de l'appareil sans fil est inférieur au Industrie Canada (IC) des limites d'exposition aux radiofréquences. L'appareil sans fil doivent être utilisés de manière telle que le potentiel de contact humain pendant l'utilisation normale soit minimisé. Ce dispositif a également été évalué et montré conforme aux limites IC l'exposition aux RF dans des conditions d'exposition mobile. (antennes sont supérieurs à 20cm du corps d'une personne).

Cet appareil a été certifié pour une utilisation au Canada. Statut de l'annonce dans l'industrie Canada REL (Nomenclature du matériel radio) peut être trouvée à l'adresse Web suivante:  
<http://www.ic.gc.ca/app/sitt/reltel/srch/nwRdSrch.do?lang=eng>  
Informations supplémentaires sur l'exposition aux radiofréquences au Canada peuvent également être trouvées à l'adresse Web suivante:  
<http://www.ic.gc.ca/eic/site/smt-gst.nsf/eng/sf08792.html>



## Utilisateurs européens :

RLAN - Équipement de réseau local radio électrique

|    |    |    |    |    |    |    |    |
|----|----|----|----|----|----|----|----|
| AT | CZ | FI | IS | LT | PT | SE | FR |
| BE | DK | DE | IE | MT | SK | CH | IT |
| EE | GR | LV | NL | SI | TR | LU | CY |
| HU | PL | ES | GB | NO |    |    |    |

En France, cet équipement ne peut être utilisé qu'à l'intérieur.

En Italie, cet équipement ne peut être utilisé que dans les propriétés privées.

En Lituanie, cet équipement est destiné à un usage privé.

En Norvège, l'utilisation de cet appareil est proscrite dans un rayon de 20 km du centre de Ny-Ålesund.

Boston Acoustics, Inc. 300 Jubilee Drive, Peabody, MA 01960 USA, déclare par la présente que ce système SoundWare XS Digital Cinema est conforme aux exigences et autres provisions stipulées dans la Directive 1999/5/CE. Vous pouvez obtenir un exemplaire de la Déclaration de conformité (DOC) auprès de :

Oliver Kriete  
Boston Acoustics, Division of D&M Europe B.V.  
Beemdstraat 11  
5653 MA Eindhoven  
Pays-Bas

## Introduction

Nous vous remercions d'avoir choisi Boston Acoustics et le modèle SoundWare XS Digital Cinema pour votre système de haut-parleurs home-cinéma. Ce manuel comprend des informations importantes sur la configuration et l'utilisation de votre nouveau système ainsi que des informations de dépannage en cas de difficultés.

## Fonctionnalités clés :

- Un son haute performance avec des haut-parleurs incroyablement petits
- Décodage Dolby Digital et traitement Digitally Optimized Virtual Surround pour un son surround digne des cinémas
- Paramètres de lecture de film et de musique dédiés - Le son est optimisé pour votre contenu
- Support mural inclus à positionner dans n'importe quel angle
- Connectivité Bluetooth pour diffuser votre musique (aucun dock n'est nécessaire, conservez votre Smartphone avec vous)
- Circuit BassTrac® pour des graves puissantes et profondes

## Fonctionnalités supplémentaires :

- Boîtier de commande mémorisant votre télécommande existante
- Forme SoundWare unique et taille ultra-compacte pour une meilleure flexibilité de positionnement
- Finition laquée haute résistance durable pour un look moderne
- Haut-parleurs satellites accompagnés d'un tweeter ½ pouce et d'un woofer de 2 ½ pouces
- Chemin de câbles avec guide simplifié pour des connexions rapides
- Subwoofer Front-Firing (frontal) équipé d'un woofer de 8 pouces
- Deux entrées AUX pour connecter un iPod ou d'autres périphériques

## Caractéristiques

|                                      |  |  |
|--------------------------------------|--|--|
| <b>Puissance totale du système :</b> | 250 watts  |  |
| <b>Gamme de fréquence :</b>          | 39 Hz à 20 kHz   |  |
| <b>Pilotes satellites :</b>          | Woofers 2-½" (64 mm) Tweeters ½" (13 mm)                     |  |
| <b>Subwoofer :</b>                   | Woofer 8" (203 mm)   |  |
| <b>Fréquences de recouvrement :</b>  | 4 kHz Satellite, 180 Hz Subwoofer                            |  |
| <b>Technologies sans fil :</b>       | Connectivité Bluetooth v2.1 + EDR, A2DP v1.2 prise en charge |  |
| <b>Dimensions :</b> (H x L x P)      | Satellite  | 4 <sup>5</sup> / <sub>16</sub> x 4 ½ x 3 <sup>3</sup> / <sub>4</sub> " (108 x 113 x 94mm)  |
|                                      | Subwoofer  | 9 <sup>15</sup> / <sub>16</sub> x 9 ½ x 11 <sup>3</sup> / <sub>8</sub> (251 x 240 x 288mm) |
| <b>Poids :</b>                       | Satellite  | 1 lb (0,5 kg)  |
|                                      | Subwoofer  | 11 lbs (5kg)   |

## Boîtier de commande

## Subwoofer

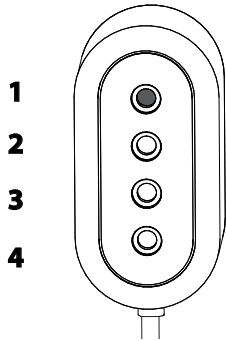

## Télécommande

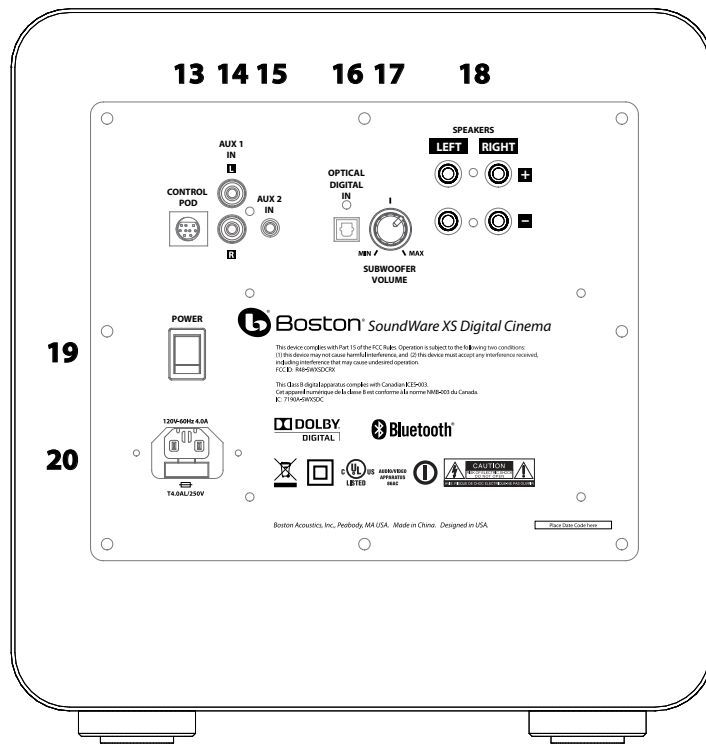
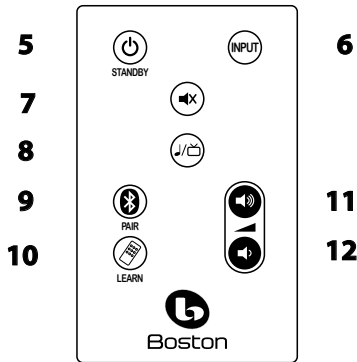

21

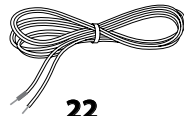

22



23

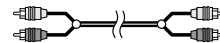

24

- Boîtier de commande**
- 1** **Capteur infrarouge** : reçoit les commandes de la télécommande pour contrôler le système.
  - 2** **Mode d'entrée** : s'allume en différentes couleurs pour indiquer le mode de lecture sélectionné.
  - 3** **Musique/films** : s'allume en différentes couleurs pour indiquer l'état de fonctionnement.
- Télécommande**
- 4** **Alimentation / Télécommande** : s'allume en différentes couleurs pour indiquer l'état d'alimentation.
  - 5** **Bouton de mise en veille** : met le système en marche à partir du mode veille
  - 6** **Bouton d'entrée** : permet de sélectionner la source d'entrée pour la lecture.
  - 7** **Bouton muet** : permet de couper momentanément le son du système.
  - 8** **Bouton Musique / Film** : permet de sélectionner le style de son désiré. Le mode musique est destiné à l'écoute de musique et le mode film au son des films et de votre télévision.
  - 9** **Bouton de jumelage Bluetooth** : utilisez ce bouton pour jumeler un périphérique Bluetooth.
  - 10** **Bouton mémorisation** : active le mode mémorisation de la télécommande.
  - 11** **Bouton volume haut** : vous permet d'ajuster le volume du système.
  - 12** **Bouton volume bas** : vous permet d'ajuster le volume du système.
- Subwoofer**
- 13** **Entrée du boîtier de commande** : connectez le boîtier de commande ici.
  - 14** **14 AUX 1 (prises RCA)** : reçoit les entrées audio analogiques par le câble de connexion audio inclus **24**.
  - 15** **AUX 2 (mini-prise 3,5 mm)** : reçoit les entrées audio analogiques par un câble mini-prise 3,5 mm (non inclus).
  - 16** **Entrée numérique optique** : entrée recommandée pour le système utilisant le câble optique fourni **21**.
  - 17** **Volume du subwoofer** : ajuste le volume du subwoofer pour trouver la meilleure balance avec les satellites.
  - 18** **Bornes du haut-parleur** : connecte les satellites aux bornes de sortie haut-parleurs du subwoofer.
  - 19** **Bouton Marche / Arrêt** : permet de mettre le système en marche ou de l'arrêter. Le système est normalement constamment allumé.
  - 20** **Entrée Alimentation** : Connectez la prise d'alimentation **23** ici.
  - 21** **Câble numérique optique** : le meilleur choix pour connecter votre téléviseur au système.
  - 22** **Fil de haut-parleur (2)** : pour connecter les satellites au subwoofer
  - 23** **Cordon d'alimentation** : branchez le cordon d'alimentation à une prise murale et à l'entrée alimentation **20**.
  - 24** **Câble audio stéréo** : câble analogique à connecter au téléviseur ou autre source.



# Installer votre système

Décidez de l'emplacement et positionnez votre système avant de procéder aux branchements.

## Emplacement du haut-parleur

Placez les haut-parleurs à gauche et à droite du téléviseur. Pour une meilleure performance, placez chaque haut-parleur à une distance maximale de 4 pieds (1,2 m) du téléviseur.

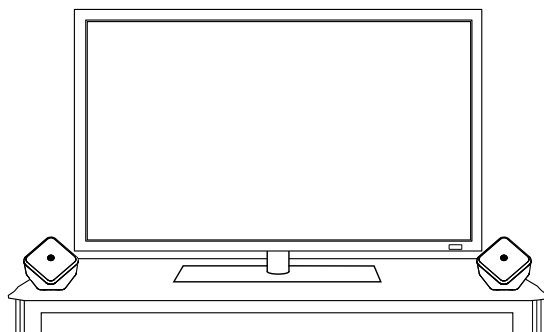

Sur une table, un meuble ou une étagère

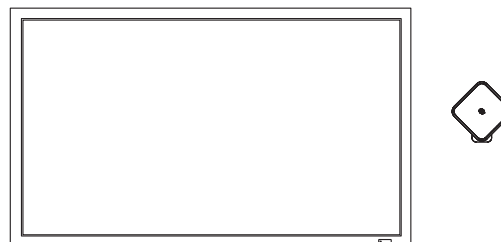

Sur le mur

## Options de positionnement

Vous pouvez fixer le haut-parleur SoundWare sur un mur à l'aide du matériel fourni ou simplement le mettre sur une étagère. Si vous le mettez sur une étagère, vous pouvez simplement fixer la patte de caoutchouc adhésive et connectez les fils du haut-parleur.

## Fixation du support à rotule pivotante

Si vous désirez utiliser le support de montage, vous devez fixer le support à rotule pivotante au haut-parleur. Utilisez les quatre vis mécaniques à tête fraisée fournies comme illustré sur l'image.

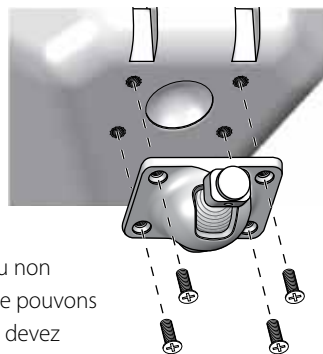

## Fixation du support mural

Les supports de fixation des haut-parleurs sur un mur plat ou dans un coin sont fournis. Toutefois, le matériel de fixation au mur n'est pas fourni. Pourquoi ? Car les haut-parleurs peuvent être fixés sur de nombreuses surfaces différentes. Il peut s'agir d'une cloison sèche ordinaire qui peut être soutenue ou non par un poteau. Il peut s'agir d'un panneau en bois ou même d'un mur de fondation en béton. Nous ne pouvons fournir une pièce de fixation unique, adaptée à toutes les situations. Selon la surface sur laquelle vous devez monter le haut-parleur, veuillez acheter les pièces de fixation adaptées. Vous avez besoin de quatre pièces de fixation par haut-parleur. Si vous ne savez pas quel type de fixation utiliser, apportez le support de fixation dans un magasin de bricolage, indiquez le type de mur sur lequel vous allez installer le haut-parleur, et demandez la pièce de fixation recommandée. N'oubliez pas de prendre en compte le poids du haut-parleur.

## Connexion des haut-parleurs (22)

Utilisez le fil pour haut-parleur fourni **22** pour connecter les haut-parleurs au subwoofer. Si vous avez besoin d'un fil plus long, par exemple si vous passez les fils dans le mur, utilisez des fils de calibre 18, le branchement aux bornes du haut-parleur en sera simplifié. Tous les haut-parleurs du système doivent être connectés avec la même polarité ou « en phase ». Les bornes des haut-parleurs SoundWare et du subwoofer sont colorées pour identifier les connexions « + » (rouge) et « - » (noir).

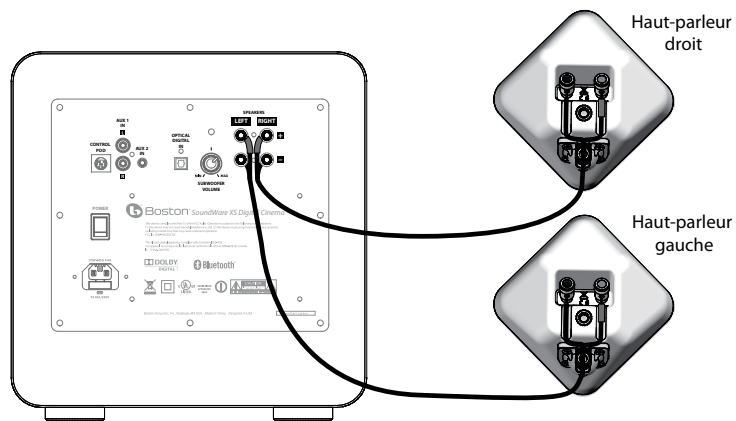

## Connexion des haut-parleurs (suite)

Poussez le sommet de la borne pour faire apparaître l'orifice du fil. Insérez le fil et libérez la borne pour sécuriser le branchement. Vérifiez que tous les conducteurs sont bien branchés. **Remarque :** le haut-parleur est pourvu d'un canal (pour les fils de calibre 16) à l'arrière pour cacher et ranger proprement les fils.

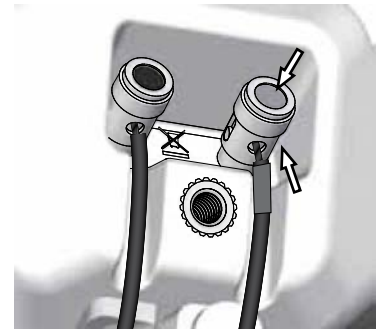

## Fixation des haut-parleurs

Dès que le support est monté et le haut-parleur branché, la procédure suivante est simple.

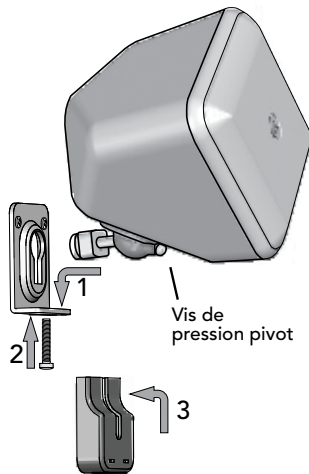

1. Placez l'extrémité arrondie de la fixation du haut-parleur dans le support mural et faites-la glisser pour la mettre en place.
2. Facultatif : insérez et serrez la vis pour fixer l'ensemble.
3. Remettez le couvercle du support.

Les haut-parleurs SoundWare peuvent pivoter. Ils peuvent être inclinés de 40 degrés vers le bas dans le sens vertical. Si vous utilisez le support de fixation mural, ils peuvent pivoter de 20 degrés dans le sens latéral. (Remarque : le support de coin ne permet pas de faire pivoter le haut-parleur dans le sens latéral). Desserrez la vis de pression pivot à l'avant du support à rotule pivotante ; faites pivoter le haut-parleur en position et resserrez la vis.

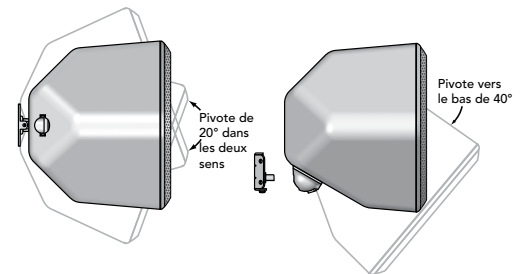

## Emplacement du subwoofer

Placez le subwoofer au sol à proximité du téléviseur.

Faites attention à ne pas obstruer la grille par où le son est diffusé. Évitez de mettre le subwoofer où des rideaux et des tapis pourront empêcher la circulation d'air à l'arrière.

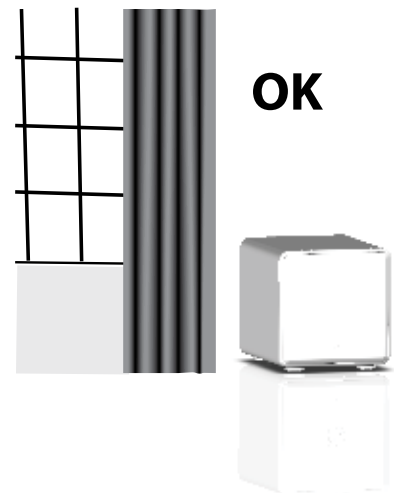

## Positionnement du boîtier de commande

Le boîtier de commande est équipé de voyants d'état et d'un capteur pour la télécommande. Mettez le boîtier de commande sur ou sous votre téléviseur. Si vous voulez, utilisez le ruban double-face fourni pour sécuriser la position du boîtier. Assurez-vous de voir le boîtier de commande de votre position d'écoute. Branchez le boîtier de commande à l'arrière du subwoofer. **13**

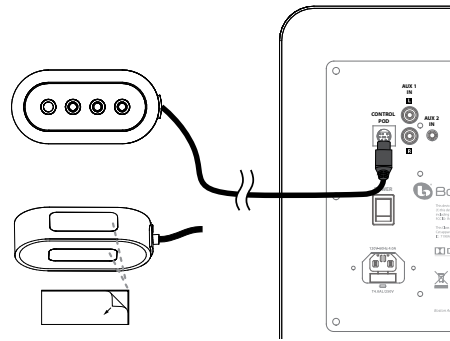

## Brancher votre système

Vous devez ensuite brancher le subwoofer à votre téléviseur.

### Option 1 (pour obtenir de meilleurs résultats)

Câble numérique optique (inclus).

**Remarque :** Le câble optique est en fibre de verre, veillez à ne pas l'entortiller.

—ou—

### Option 2

Câble audio stéréo (inclus).

Television

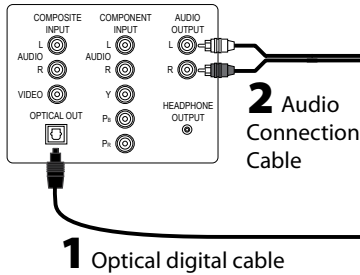

Subwoofer

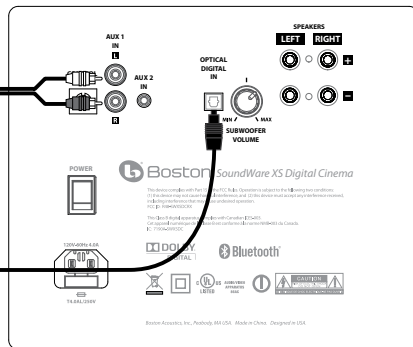

## Brancher le cordon d'alimentation

**1.** Branchez le cordon d'alimentation du subwoofer au subwoofer. Branchez le cordon dans la prise murale CA.

**2.** Mettez le bouton d'alimentation à l'arrière du subwoofer en position ON. **19**

### Voyant Alimentation / Télécommande 4

**Vert :** En marche.

**Remarque :** Les voyants ne s'allument que temporairement pour afficher un mode ou un changement de fonction.

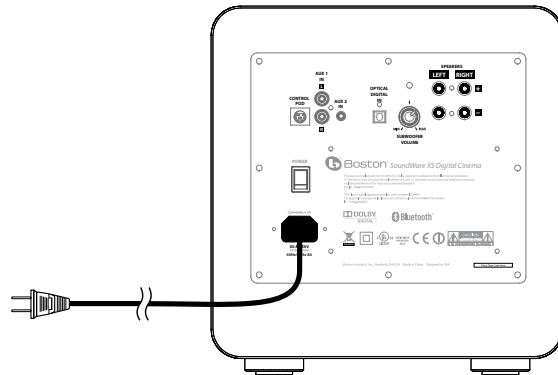

## Comment vais-je regarder ma télévision ?

### Sélectionner un entrée



Appuyez sur le bouton d'entrée **6** de la télécommande pour sélectionner une entrée. A chaque fois que vous appuyez sur le bouton, les entrées alternent successivement entre **Entrée numérique optique**, entrée analogique **Aux 1**, entrée analogique **Aux 2** et entrée **Bluetooth**, pour revenir à l'entrée numérique optique. La couleur du voyant du mode d'entrée indique l'entrée sélectionnée..

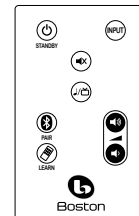

### Voyant du mode d'entrée 2

**Vert :** L'entrée numérique optique est sélectionnée..

**Rouge :** L'entrée analogique RCA est sélectionnée.

**Orange :** L'entrée analogique 3,5 mm est sélectionnée.

**Bleue :** L'entrée Bluetooth est sélectionnée.

**Boîtier de commande**

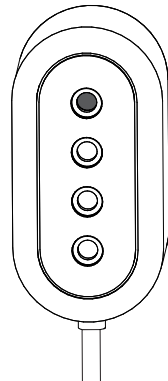

- 1 Capteur infrarouge :** reçoit les commandes de la télécommande pour contrôler le système.
- 2 Mode d'entrée :** s'allume en différentes couleurs pour indiquer le mode de lecture sélectionné.
- 3 Musique/Films :** s'allume en différentes couleurs pour indiquer l'état de fonctionnement.
- 4 Alimentation / Télécommande :** s'allume en différentes couleurs pour indiquer l'état d'alimentation.

## Ajuster le volume



Utilisez les boutons de volume haut et bas de la télécommande pour régler le volume. Utilisez le bouton muet pour couper le son. Pour remettre le son, appuyez à nouveau sur le bouton muet, ou les boutons volume haut et bas.

### Voyant Mode Alimentation / Télécommande 4

**Vert clignotant :** Le mode muet est activé.

## Sélection de musique / film



Utilisez le bouton de musique / film pour sélectionner le style de son que vous **désirez** écouter. Le mode film est similaire à un système de son surround ou home-cinéma avec un son large et spacieux. Nous vous recommandons de sélectionner le mode Film pour la bande-son des films et le son de votre téléviseur. Pour une lecture optimisée de la musique, le mode musique est similaire à un système musical stéréo traditionnel, optimisé pour une précision sonore pure. Vous pouvez utiliser les deux modes pour n'importe quel type d'entrée ou de son. Le système mémorise le mode utilisé pour chaque entrée. C'est pratique, puisque vous pouvez utiliser le mode Film pour les entrées audio numériques (télévision) et le mode musique pour le Bluetooth (diffusion musicale à partir d'un lecteur portable).

### Voyant du mode Musique / Film 3

**Vert :** Lecture en mode Film.

**Orange :** Lecture en mode Musique.

## Ajuster le niveau sonore du subwoofer

Utilisez la molette du volume à l'arrière du subwoofer pour ajuster le niveau de la sortie sonore.

Dans la plupart des pièces, un réglage entre 10 et 2 sera suffisant. Une fois réglé, il ne sera généralement pas nécessaire d'ajuster une nouvelle fois cette commande.



## Programmation de la télécommande de votre téléviseur



Votre système peut mémoriser les données pour répondre à la télécommande de votre propre téléviseur, ou la télécommande du décodeur de chaînes câblées ou d'un enregistreur numérique. Veuillez néanmoins noter que le processus de mémorisation est plus efficace avec la télécommande de votre téléviseur. La télécommande fournie avec le système continuera également de fonctionner même s'il a mémorisé les données d'une nouvelle télécommande.

- A** Appuyez et maintenez le bouton Mémorisation de la télécommande fournie pendant 3 secondes jusqu'à ce que le voyant **4** du mode Alimentation / Télécommande clignote en orange.
- B** Appuyez sur le bouton Volume haut de la télécommande fournie jusqu'à ce que le voyant **4** du mode Alimentation / Télécommande passe à l'orange fixe.
- C** Tenez la télécommande de votre téléviseur à 1 pied (30 cm) de l'avant du boîtier de commande, appuyez sur le bouton Volume haut **4** fois avec de brèves interruptions (environ 1 à 2 secondes), jusqu'à ce que le voyant 4 du mode Alimentation / Télécommande clignote en vert.

Recommencez les étapes **A** à **C** pour paramétrer les boutons volume bas, muet, entrée, Musique / Film et mode veille.

**Mise en garde pour les utilisateurs de décodeurs câble / satellite :** Si vous rencontrez des problèmes dans la programmation d'une télécommande universelle de décodeur câble / satellite, vous obtiendrez de meilleurs résultats en utilisant la télécommande de votre téléviseur. Après avoir effectué la programmation avec la télécommande du téléviseur, vous pouvez utiliser la télécommande du décodeur câble / satellite pour commander votre système.

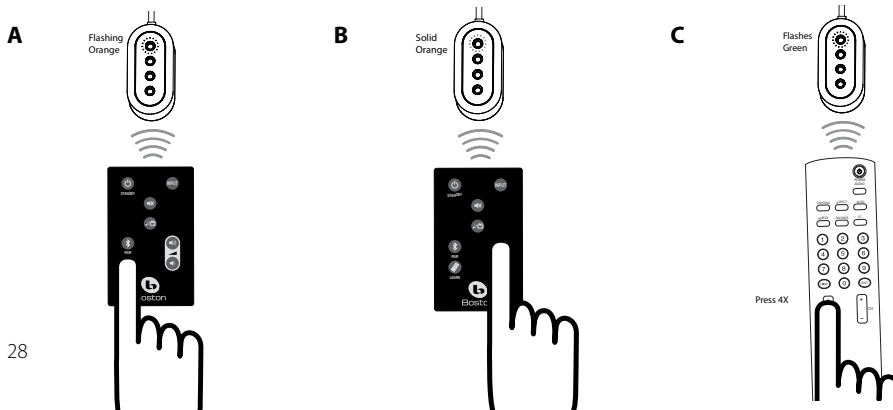

# Utilisation Bluetooth

Vous pouvez utiliser une connexion sans fil Bluetooth pour recevoir de la musique ou tout autre contenu audio à partir d'un périphérique Bluetooth compatible, tel qu'un Smartphone ou un ordinateur. Le périphérique doit être en capacité de transmettre du son avec le profil Bluetooth A2DP (Advanced Audio Distribution Profile.).

## Jumeler votre système à un périphérique Bluetooth compatible

Appuyez sur le bouton Entrée de la télécommande fournie pour sélectionner la source d'entrée Bluetooth, indiqué par le voyant bleu **2** du mode d'entrée. Si aucun autre périphérique n'a été préalablement jumelé, le système SoundWare XS Digital Cinema entrera automatiquement dans le mode jumelage et le voyant du mode d'entrée clignotera en bleu.

Mettez le périphérique Bluetooth en mode jumelage ou découverte (consultez le manuel de l'utilisateur du périphérique pour de plus amples instructions). Sur votre périphérique Bluetooth, le système SoundWare XS Digital Cinema s'affichera sous le nom « XS Digital Cinema ». Si votre périphérique demande un code de jumelage, entrez **0000**. Une fois jumelé, le voyant du mode d'entrée s'allumera en bleu pendant quelques secondes.

Vous pouvez jumeler votre système avec plusieurs périphériques (bien qu'un seul périphérique à la fois puisse diffuser de la musique par connexion Bluetooth). Pour jumeler des périphériques supplémentaires, appuyez tout d'abord sur le bouton d'entrée pour sélectionner la source d'entrée Bluetooth. Puis appuyez et maintenez le bouton de jumelage Bluetooth pendant 3 secondes. Le mode jumelage sera activé, comme indiqué par le voyant bleu clignotant.



## Utiliser votre périphérique Bluetooth compatible avec le système

Dès qu'un périphérique a été jumelé avec le système, il recherchera automatiquement les périphériques jumelés disponibles quand vous sélectionnez la source d'entrée Bluetooth (indiquée par un voyant clignotant lentement en bleu). Votre Smartphone ou ordinateur devra être en mode de lecture musicale (iPod ou iTunes) avant que le système ne se connecte et diffuse de la musique. Une fois connecté à une source Bluetooth, votre système restera jumelé à ce périphérique jusqu'à ce qu'il soit désactivé, mis hors de portée ou que la connexion Bluetooth soit désactivée sur le périphérique. Si vous désirez vous connecter à une autre source Bluetooth, vous devrez arrêter la liaison Bluetooth (en sélectionnant une entrée non Bluetooth sur votre système ET en désactivant le Bluetooth sur le périphérique connecté). Puis vous pouvez sélectionner une nouvelle fois l'entrée Bluetooth sur le système et vous connecter au second périphérique.

**Remarque :** Si le système est déconnecté du périphérique Bluetooth source en mode Bluetooth, il tentera de se reconnecter pendant 5 minutes, comme indiqué par le voyant bleu clignotant lentement. De manière générale, cela permettra à l'utilisateur de se mettre hors de portée et de revenir, pour que le système se reconnecte et poursuive la diffusion de musique.

Le champ de transmission Bluetooth est généralement de 40 pieds (12 mètres) ou moins. Cela dépend du périphérique Bluetooth source, comme d'autres périphériques partageant les mêmes fréquences de diffusion tels que les fours à micro-ondes et une connexion Wi-Fi.

## Dépannage du système SoundWare XS Digital Cinema

### Le système ne s'allume pas.

- Le cordon d'alimentation est-il branché à une prise murale sous tension ?
- Le cordon d'alimentation est-il correctement branché au subwoofer ?
- Le bouton d'alimentation du panneau arrière est-il en position « On » ?

**Remarque :** Les voyants du boîtier de commande sont normalement éteints. Appuyez sur le bouton Volume haut pour les allumer et confirmer que le système est sous-tension.

### Pas de son

- Le système est-il connecté à une source audio diffusant de la musique via sa source d'entrée ?
- Avez-vous sélectionné la bonne source d'entrée ?
- Le système est-il sous tension et allumé ?
- Montez le volume.
- Montez le volume du téléviseur et du décodeur de chaînes câblées auquel le système est connecté.
- Vérifiez si le système n'est pas sur Muet, l'indicateur d'état clignote-t-il en vert ?
- Pour les téléviseurs numériques ou autres sources numériques, vérifiez que le format de sortie est défini sur « Dolby Digital ». (Reportez-vous au menu du configuration du produit)
- Pour les sources numériques, vérifiez que le câble optique n'est pas entortillé ou cassé. (Cela interrompt le signal numérique).

### **Les basses ne sont pas assez fortes.**

- Montez le volume du subwoofer.
- Mettez le subwoofer à proximité d'un mur ou coin de la pièce.
- Certains téléviseurs et décodeurs de chaînes câblées disposent d'un mode limitant les basses. Vérifiez le menu de configuration audio du produit et définissez le mode audio sur « large » plutôt que sur « normal » ou « étroit ».

### **Le système ne mémorise pas les commandes de ma télécommande.**

- Veuillez suivre attentivement les instructions de programmation (page 8).
- Tenez la télécommande à 12 pouces (30 cm) de l'avant du boîtier de commande.
- Appuyez et relâchez **d o u c e m e n t** les boutons de la télécommande !
- Vérifiez les piles de la télécommande.

**Remarque :** Le système mémorise presque toutes les commandes infrarouges, néanmoins il n'est pas possible de programmer tous les protocoles infrarouges.

### **Avec le temps, le volume des haut-parleurs de mon téléviseur est plus fort que le système SoundWare**

#### **XS Digital Cinema.**

- Quand vous maintenez le bouton volume de la télécommande, votre téléviseur peut changer les niveaux de volume plus rapidement que le système.
- Si possible, utilisez le menu configuration du téléviseur pour couper le son des haut-parleurs.

### **L'entrée Bluetooth ne se jumelle pas à un périphérique Bluetooth source.**

- Assurez-vous que le système SoundWare XS Digital Cinema est en mode de jumelage Bluetooth. (Voir les instructions en page précédente).
- Assurez-vous que le périphérique source est en mode de jumelage Bluetooth. (Voir les instructions de ce produit).
- Assurez-vous que votre périphérique source Bluetooth prend en charge le profil A2DP (Advanced Audio Distribution Profile). Certains périphériques Bluetooth ne fonctionnent qu'avec les claviers ou les casques Bluetooth mais ne sont pas compatibles avec le profil A2DP.
- Assurez-vous que votre source Bluetooth est à moins de 10 pieds (3 m) pendant le processus de jumelage.
- Éteignez et allumez le périphérique Bluetooth (mise hors tension complète et redémarrage) et recommencez le jumelage.

### **L'entrée Bluetooth ne diffuse aucune source Bluetooth d'ores et déjà jumelée.**

- Assurez-vous que le système n'est pas connecté à un autre périphérique Bluetooth.
- Assurez-vous que le périphérique source Bluetooth désiré diffuse de la musique ou une source audio.
- Remarque : certains programmes et applications peuvent ne pas prendre en charge la diffusion audio Bluetooth à partir de votre périphérique source. (En cas de doute, consultez les instructions du programme ou de l'application).
- Déplacez les sources possibles d'interférence, particulièrement celle fonctionnant à une fréquence de 2,4 GHz (Wi-Fi, fours à micro-ondes, téléphones sans fil).

## **Garantie limitée**

Boston Acoustics garantit à l'acheteur d'origine du système SoundWare XS Digital que l'appareil sera dépourvu de défauts matériels ou de main d'œuvre dans ses parties mécaniques pendant une période de 5 ans suivant la date d'achat. La période de garantie s'appliquant aux composants électriques du système est de 1 an.

Vous avez la responsabilité d'installer et d'utiliser l'appareil conformément aux instructions fournies, de l'apporter par des moyens sûrs et sécurisés chez un réparateur homologué Boston Acoustics et de présenter une preuve d'achat, comme votre ticket de caisse, lors de toute demande d'intervention.

Les dommages résultant d'abus, d'utilisation inappropriée, d'installation impropre, d'accidents, d'expédition ou de réparations/modifications effectuées par quiconque autre qu'un réparateur homologué Boston Acoustics sont exclus de la garantie.

Cette garantie est limitée au produit Boston Acoustics et ne couvre aucunement le dommages à tout équipement associé. Cette garantie ne couvre pas le coût de dépose ou de réinstallation. La présente garantie sera considérée nulle si le numéro de série a été effacé ou dissimulé. La présente garantie vous permet de bénéficier de droits légaux spécifiques, vous pouvez en outre jouir d'autres droits selon votre État de résidence.

## En cas de réparation nécessaire

États-Unis

Contactez tout d'abord le revendeur auprès duquel vous avez acheté le produit. Si ce n'est pas possible, envoyez un e-mail à : [support@bostona.com](mailto:support@bostona.com)

ou écrivez :

Boston Acoustics, Inc.  
100 Corporate Drive  
Mahwah, NJ 07490 USA

Canada

Contactez tout d'abord le revendeur auprès duquel vous avez acheté le produit. Si ce n'est pas possible, envoyez un e-mail à : [support@dmcanada.ca](mailto:support@dmcanada.ca)

Autres pays

Contactez le revendeur auprès duquel vous avez acheté le produit ou votre distributeur local.

Pour de plus amples informations, veuillez vous rendre sur le site Web [bostonacoustics.com/support](http://bostonacoustics.com/support)



Ce symbole sur le produit indique qu'il ne doit pas être déposé avec les ordures ménagères. Déposez-le dans un centre de tri sélectif pour déchets électroniques ou retournez-le au revendeur en achetant un produit similaire. Le fabricant paie une taxe pour le recyclage de ce produit. Vous contribuerez ainsi au recyclage et à la réutilisation des déchets électroniques, à la réduction des effets nuisibles sur l'environnement et la santé humaine et éviterez toute amende pour élimination inappropriée des déchets.

## ISTRUZIONI IMPORTANTI SULLA SICUREZZA



Questo simbolo riportato sul sistema indica la presenza di possibili rischi derivanti da tensioni pericolose.



Questo simbolo riportato sul sistema ricorda all'utente di leggere tutte le informazioni sulla sicurezza contenute nel manuale dell'utente.



Questo simbolo riportato sul sistema indica la presenza di un doppio isolamento.

**Avvertenza!**

Per ridurre il rischio di incendi o scosse elettriche, non esporre il sistema a pioggia o umidità.

1. Leggere queste istruzioni.
2. Conservare queste istruzioni.
3. Osservare tutte le avvertenze.
4. Seguire tutte le istruzioni.
5. Non utilizzare il sistema in prossimità di acqua.
6. Pulire il sistema solo con un panno asciutto.
7. Non ostruire le aperture di ventilazione. Seguire le istruzioni di installazione del produttore.
8. Non installare il sistema in prossimità di fonti di calore, come radiatori, bocchette di diffusione dell'aria calda, stufe o altre apparecchiature simili (compresi gli amplificatori) che generano calore.
9. Non manomettere la spina polarizzata o di messa a terra. Le spine polarizzate sono munite di due lamelle, che sono una più larga dell'altra, mentre le spine di messa a terra sono munite di due lamelle e di terzo attacco per la messa a terra. La lamella larga e il terzo attacco hanno lo scopo di garantire la sicurezza dell'utente. Se la spina fornita non può essere inserita nella presa a muro, chiedere a un elettricista di sostituire la presa a muro obsoleta.
10. Proteggere il cavo di alimentazione in modo che non venga calpestato o compresso, in particolare in prossimità di spine, connettori e i punti di uscita dal sistema.
11. Utilizzare solo i dispositivi/gli accessori raccomandati dal produttore.
12. Scollegare il sistema dall'alimentazione elettrica durante i temporali o fulmini o se non si prevede di usarlo per lunghi periodi di tempo.
13. Rivolgersi sempre a personale tecnico qualificato per tutte le operazioni di riparazione. Le riparazioni sono necessarie se il sistema risulta danneggiato, ad esempio nel caso in cui il cavo di alimentazione o la spina siano danneggiati, se è stato versato del liquido sul sistema, se sono caduti oggetti al suo interno, se uesto dispositivo digitale di classe B è conforme con le norme canadesi ICES-003. Cet appareil numérique de classe B est conforme à la norme NMB-003 du Canada. è stato esposto a pioggia o umidità, non funziona correttamente o è caduto a terra.
14. Lasciare uno spazio minimo di 50 mm (2") sui lati anteriore, posteriore e sui fianchi del sistema per assicurare una ventilazione sufficiente. Non ostruire la ventilazione coprendo le aperture di ventilazione o collocando oggetti, come giornali, tovaglie, tende, ecc. sopra o attorno al sistema.
15. Non collocare sopra al sistema fiamme libere, come candele accese.
16. Proteggere il sistema da acqua gocciolante o spruzzi d'acqua. Non collocare sul sistema oggetti contenenti liquidi come vasi di fiori.
17. Verificare che il connettore di alimentazione sul retro del sistema o la spina di alimentazione siano sempre accessibili in modo da poter scollegare il sistema dall'alimentazione elettrica.
18. Per scollegare completamente il dispositivo dall'alimentazione elettrica, staccare il cavo di alimentazione dalla presa a muro CA.



Sistema prodotto su licenza di Dolby Laboratories. Dolby e il simbolo delle due D sono marchi di fabbrica di Dolby Laboratories.



## Utenti USA:

**Nota:** questo sistema è stato testato ed è risultato conforme con i limiti previsti per i dispositivi digitali di classe B, in conformità con la Sezione 15 delle normative FCC. Utenti USA: regolamenti. Questi limiti sono delineati per fornire una protezione ragionevole contro le interferenze dannose nelle installazioni residenziali. Questo sistema genera, utilizza e può irradiare energia in radio frequenza. Se non viene installato e utilizzato in conformità con le istruzioni, può causare interferenze radio dannose alle comunicazioni radio. Non è possibile tuttavia garantire l'assenza di interferenze in installazioni particolari. Se il sistema produce interferenze dannose alla ricezione di trasmissioni radiofoniche o televisive, condizione che può essere determinata spegnendo e riaccendendo il sistema, l'utente dovrà tentare di limitare tali interferenze adottando uno o più dei seguenti accorgimenti:

- Riorientando o riposizionando l'antenna ricevente
- Aumentando la distanza di sicurezza tra il sistema e l'unità ricevente
- Collegando il sistema a una presa a muro di un circuito diverso da quello a cui è collegato l'unità ricevente
- Rivolgendosi al concessionario o a un tecnico radiotelevisivo qualificato per assistenza

**Attenzione:** alterazioni o modifiche non autorizzate all'unità ricevente potrebbero rendere nullo il diritto dell'utente a utilizzare il sistema.

**RF esposizione di avvertimento**

Questo strumento deve essere installato e utilizzato secondo le istruzioni fornite e l'antenna (s) utilizzata per questo trasmettitore deve essere installato per fornire una distanza di almeno 20 cm dalle persone e non deve essere posizionato o funzionare in combinazione con altre antenne o trasmettitori. Gli utenti finali ed installatori devono essere provvisti di istruzioni per l'installazione dell'antenna e le condizioni di funzionamento del trasmettitore per soddisfare la conformità esposizione alle radiofrequenze



## Utenti canadesi:

Questo apparecchio digitale di classe B è conforme con le normative canadesi ICES-003. Cet appareil numérique de classe B est conforme la norme NMB-003 du Canada.

**Questo dispositivo è conforme agli standard Industry Canada RSS esenti da licenza standard (s).** Il funzionamento è soggetto alle seguenti due condizioni: (1) il dispositivo non deve causare interferenze e (2) questo dispositivo deve accettare qualsiasi interferenza, incluse interferenze che potrebbero causare problemi di funzionamento del dispositivo.

**Radio Frequenza (RF), informazioni sull'esposizione**

La potenza in uscita irradiata del dispositivo wireless è sotto la Industry Canada (IC), Radio di esposizione alle radiofrequenze. Il dispositivo senza fili dovrebbe essere usato in modo tale che il potenziale di contatto umano durante il normale funzionamento è ridotto al minimo.

Questo dispositivo è stato valutato e mostrato conforme ai limiti di esposizione RF IC condizioni di esposizione mobili. (antenne sono maggiori di 20 centimetri dal corpo di una persona).

Questo dispositivo è stato certificato per l'uso in Canada. Stato della quotazione nel settore Canada REL (Lista apparecchiature radio) possono essere trovati al seguente indirizzo web:

<http://www.ic.gc.ca/app/sitt/reitel/srch/nwRdSrch.do?lang=eng>

Ulteriori informazioni su Canadian esposizione a RF possono anche essere trovate al seguente indirizzo web:

<http://www.ic.gc.ca/eic/site/smt-gst.nsf/eng/sf08792.html>



## Utenti europei:

RLAN - Radio Local Area Network Equipment

|    |    |    |    |    |    |    |    |
|----|----|----|----|----|----|----|----|
| AT | CZ | FI | IS | LT | PT | SE | FR |
| BE | DK | DE | IE | MT | SK | CH | IT |
| EE | GR | LV | NL | SI | TR | LU | CY |
| HU | PL | ES | GB | NO |    |    |    |

In Francia, il sistema può essere utilizzato solo in ambienti interni.

In Italia, il sistema può essere usato solo in ambienti privati.

In Lussemburgo, il sistema può essere usato solo per scopi privati.

In Norvegia, il sistema non può essere usato entro un raggio di 20 km dal centro di Ny-Ålesund.

Boston Acoustics, Inc. 300 Jubilee Drive, Peabody, MA 01960 USA, dichiara che il sistema SoundWare XS Digital Cinema è conforme con i requisiti essenziali e altre disposizioni rilevanti della Direttiva 1999/5/CE. La copia della dichiarazione di conformità (DOC) può essere richiesta a:

Oliver Kriete  
Boston Acoustics, División de D&M Europe B.V.  
Beemdstraat 11  
5653 MA Eindhoven  
Paesi Bassi



## Introduzione

Grazie per aver scelto Boston Acoustics e aver acquistato SoundWare XS Digital Cinema come sistema di altoparlanti home theater. Questo manuale contiene informazioni importanti sull'installazione e l'uso del sistema, nonché sulla risoluzione di eventuali problemi.

## Caratteristiche principali:

- Altoparlanti incredibilmente piccoli in grado di riprodurre suoni di alta qualità
- Suono Surround simile a quello dei sistemi home theater garantito dalla decodifica Dolby Digital e Digitally Optimized Virtual Surround di Boston
- Impostazioni dedicate per la riproduzione di musica e film – Suono ottimizzato in base al contenuto
- Fornito con staffe per il montaggio a muro che ne consentono il posizionamento in qualsiasi angolazione
- Supporta lo streaming di musica mediante Bluetooth (non richiede una docking station e consente di tenere sempre con sé lo smartphone)
- Circuiti BassTrac<sup>®</sup> per bassi profondi e di alta qualità

## Altre caratteristiche:

- Control Pod è in grado di acquisire le informazioni dal telecomando in uso
- Lo straordinario formato SoundWare e le dimensioni ultra-compatte assicurano la massima flessibilità di posizionamento
- Look moderno grazie alla finitura ultra-lucida e resistente
- Altoparlanti satelliti con tweeter da ½ pollici e woofer da 2-1/2 pollici
- Canali per i cavi di facile uso che rendono veloci i collegamenti
- Subwoofer anteriore con woofer da 8 pollici
- Due ingressi AUX per il collegamento di iPod o altri dispositivi

## Specifiche tecniche

|   |  |  |
|---|--|--|
| <b>Potenza totale del sistema:</b>                    | 250 watts  |  |
| <b>Intervallo di frequenza:</b>                       | Da 39 Hz a 20 kHz                                      |  |
| <b>Driver satellitari:</b>                            | Woofer: 64 mm (2½ pollici); tweeter: 13 mm (½ pollici) |  |
| <b>Subwoofer:</b>                                     | Woofer: 203 mm (8 pollici)                             |  |
| <b>Frequenze crossover:</b>                           | Altoparlanti satellitari: 4 kHz; subwoofer: 180 Hz     |  |
| <b>Tecnologie wireless:</b>                           | Supporta Bluetooth v2.1 + EDR, A2DP v1.2               |  |
| <b>Dimensioni:</b> (altezza x larghezza x profondità) | Altoparlanti satellitari<br>Subwoofer                  | 108 x 113 x 94 mm (4 <sup>5</sup> / <sub>16</sub> x 4½ x 3¾ pollici)<br>251 x 240 x 288 mm (9 <sup>15</sup> / <sub>16</sub> x 9½ x 11 <sup>3</sup> / <sub>8</sub> pollici) |
| <b>Peso:</b>  | Altoparlanti satellitari<br>Subwoofer                  | 0,5 kg (1 libbra)<br>5 kg (11 libbre)  |

## Control Pod

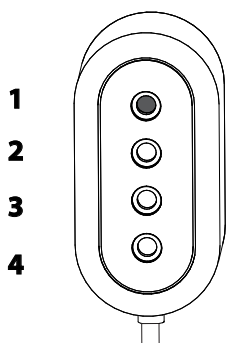

## Telecomando

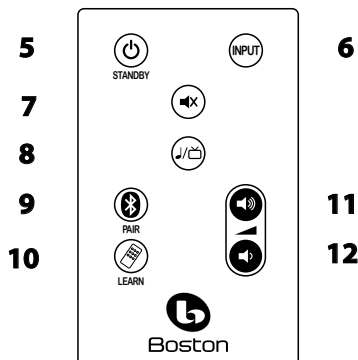

## Subwoofer

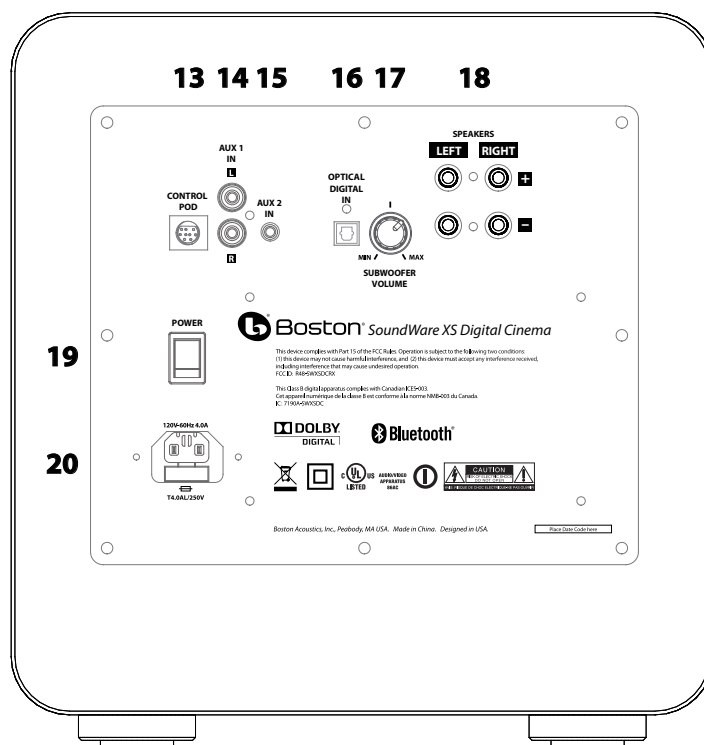

21

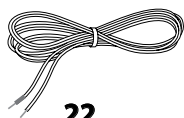

22

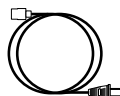

23

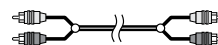

24

### Control Pod

- 1 **Sensore IR** – Riceve i comandi remoti necessari per controllare il sistema.
- 2 **Modalità di ingresso** – Questa spia si illumina in vari colori a seconda della modalità di riproduzione attiva.
- 3 **Musica/Film** – Questa spia si illumina in vari colori, a seconda dello stato operativo.
- 4 **Alimentazione/Telecomando** – Questa spia si illumina in vari colori a seconda dello stato dell'alimentazione.

### Telecomando

- 5 **Pulsante Standby** – Consente di passare dalla modalità di standby a quella attiva.
- 6 **Pulsante Ingresso** – Consente di selezionare quale sorgente di ingresso riprodurre.
- 7 **Pulsante Mute** – Consente di disattivare temporaneamente l'audio.
- 8 **Pulsante Musica/Film** – Consente di selezionare lo stile del suono che si desidera ascoltare. Selezionare la modalità Musica per la musica e la modalità Film per i film.
- 9 **Pulsante Accoppiamento Bluetooth** – Consente di accoppiare il sistema a un dispositivo Bluetooth.
- 10 **Pulsante Apprendimento** – Consente di attivare la modalità di apprendimento del telecomando.
- 11 **Pulsante Volume +** – Consente di aumentare il volume del sistema.
- 12 **Pulsante Volume -** – Consente di ridurre il volume del sistema.

### Subwoofer

- 13 **Ingresso Control Pod** – Deve essere utilizzato per collegare il Control Pod.
- 14 **AUX 1 (spine jack RCA)** – Consentono di ricevere gli ingressi audio analogici tramite il cavo di collegamento audio **24**.
- 15 **AUX 2 (spina miniaturizzata da 3,5 mm)** – Consente di ricevere gli ingressi audio tramite un cavo con spina miniaturizzata da 3,5 mm (non in dotazione).
- 16 **Ingresso digitale ottico** – Ingresso preferenziale da utilizzare per il cavo ottico fornito in dotazione (**21**).
- 17 **Volume del subwoofer** – Consente di regolare il volume del subwoofer per ottenere un bilanciamento ottimale con gli altoparlanti satellitari.
- 18 **Morsetti degli altoparlanti** – Consentono di collegare gli altoparlanti satellitari ai morsetti di uscita degli altoparlanti sul subwoofer.
- 19 **Interruttore principale** – Consente di spegnere e accendere il sistema. Generalmente è in posizione di accensione.
- 20 **Ingresso di alimentazione** – Ingresso a cui deve essere collegata l'alimentazione (**23**).
- 21 **Cavo digitale ottico** – Questo cavo è la scelta ottimale per collegare il televisore al sistema.
- 22 **Cavo degli altoparlanti (2)** – Serve per collegare gli altoparlanti satellitari al subwoofer.
- 23 **Cavo di alimentazione** – Deve essere collegato alla presa a muro e all'ingresso di alimentazione (**20**).
- 24 **Cavo audio stereo** – Cavo analogico che serve per collegare il sistema a un televisore o a un altro dispositivo.

# Installazione del sistema

Scegliere l'ubicazione e la posizione del sistema prima di effettuare qualsiasi connessione.

## Ubicazione degli altoparlanti

Collocare gli altoparlanti a sinistra e destra del televisore. Per ottenere prestazioni ottimali, non installare gli altoparlanti a una distanza superiore a 1,2 m (4 piedi) dal televisore.

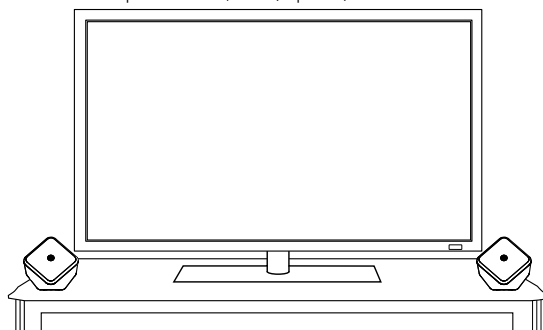

Installazione su un tavolo, un armadietto e una mensola

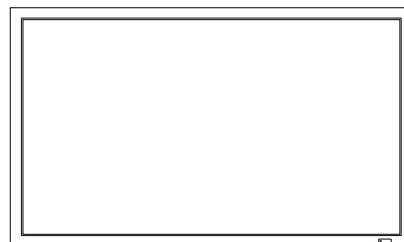

Installazione a muro

## Opzioni di installazione

Gli altoparlanti SoundWare possono essere montati a muro utilizzando l'hardware in dotazione o semplicemente posizionati su una mensola. Se si decide di collocarli su una mensola, è sufficiente montare i piedini adesivi e collegare i cavi degli altoparlanti.

## Fissaggio del dispositivo di montaggio con sfera rotante

Se si decide di usare le staffe di montaggio a muro, è necessario fissare il dispositivo di montaggio a muro con sfera rotante sugli altoparlanti. Utilizzare le quattro viti con testa piatta fornite in dotazione, come mostra la figura.

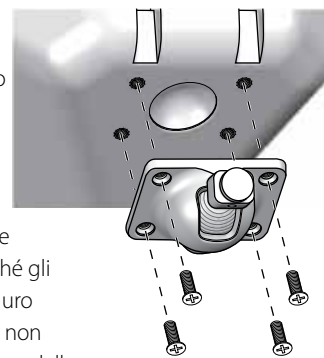

## Montaggio della staffa a muro

Gli altoparlanti vengono forniti con staffe che ne consentono il montaggio su un muro piano o in posizione angolare. Non viene tuttavia fornito l'hardware necessario per fissare la staffa al muro, semplicemente perché gli altoparlanti possono essere montati su più tipi di superfici. Potrebbe trattarsi ad esempio di un semplice muro a secco con o senza montante, di un pannello di legno o di un muro maestro in cemento. Dal momento che non esiste un elemento di fissaggio che risulti idoneo in tutte le possibili situazioni, occorre sceglierlo tenendo conto delle caratteristiche della superficie su cui si prevede di installare gli altoparlanti. Sono necessari quattro elementi di fissaggio per ciascun altoparlante. In caso di dubbi sul tipo di elemento di fissaggio da usare, è consigliabile portare la staffa di montaggio da un ferramenta, descrivere le caratteristiche del muro su cui si intende montare gli altoparlanti e chiedere consigli sul tipo di elemento di fissaggio più idoneo. Tenere presente il peso degli altoparlanti.

## Collegamento degli altoparlanti (22)

Usare i cavi degli altoparlanti (22) forniti in dotazione per collegare gli altoparlanti al subwoofer. Se la lunghezza del cavo non è sufficiente, come nel caso in cui i cavi vengano installati all'interno del muro, utilizzare un cavo da 18 gauge per rendere più agevole il collegamento ai morsetti degli altoparlanti. Collegare tutti gli altoparlanti del sistema allo stesso polo o "in fase". I morsetti degli altoparlanti SoundWare e del subwoofer sono codificati con colori diversi che identificano i collegamenti "+" (rosso) e "-" (nero).

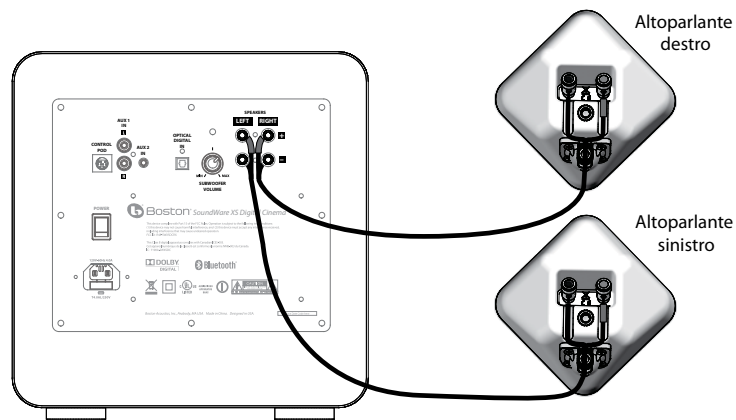

## Collegamento degli altoparlanti (continua)

Spingere la parte superiore del morsetto per aprire il foro in cui inserire il cavo. Inserire il cavo e rilasciare il morsetto per fissarlo in posizione. Verificare che tutti i fili del cavo siano collegati.

**Nota:** sul retro di ciascun altoparlante è presente un canale a cui è possibile collegare cavi di dimensioni fino a 16 gauge per mantenerli ordinati ed evitare che siano visibili.

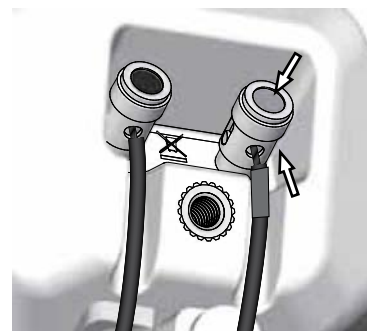

## Montaggio degli altoparlanti

Dopo aver montato la staffa e collegato gli altoparlanti, sono sufficienti solo alcune semplici operazioni per terminare l'installazione.

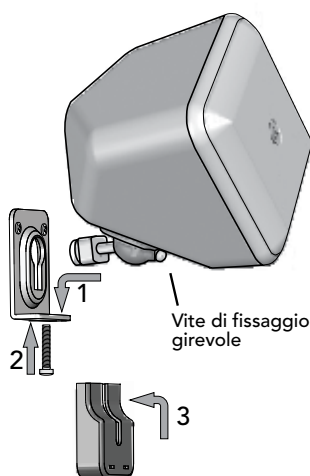

1. Infilare l'estremità rotonda dell'elemento di montaggio e farla scorrere per bloccarla in posizione.
2. Facoltativo – Installare la vite e serrarla per bloccare tutti gli elementi.
3. Coprire la staffa con la copertura.

Gli altoparlanti SoundWare ruotano attorno ai loro elementi di montaggio. In verticale, possono essere completamente estesa oppure ruotati di 40° verso il basso. Quando si utilizza la staffa di montaggio a muro piatta, gli altoparlanti possono essere ruotati di 20° da un lato a un altro. (Nota: se gli altoparlanti vengono montati ad angolo, non sarà possibile ruotarli da un lato a un altro). Allentare la vite di fissaggio girevole sul lato anteriore dell'elemento di fissaggio con sfera girevole, ruotare l'altoparlante in posizione e serrare nuovamente la vite.

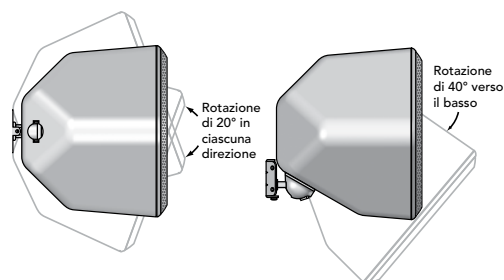

## Posizione del subwoofer

Collocare il subwoofer sul pavimento, vicino al televisore.

Fare attenzione a non ostruire la griglia da cui fuoriesce il suono. Evitare inoltre di collocare il subwoofer in una posizione in cui potrebbe ostruire il flusso d'aria intorno al pannello posteriore.



## Installazione del Control Pod

Sul Control Pod sono presenti sia le spie di stato che il sensore del telecomando. Collocare il Control Pod sopra o sotto il televisore. Per rendere il fissaggio più sicuro, è possibile anche usare il nastro con adesivo su entrambi i lati. Verificare che il Control Pod sia ben visibile dalla posizione di ascolto. Collegare il Control Pod al retro del subwoofer (13)

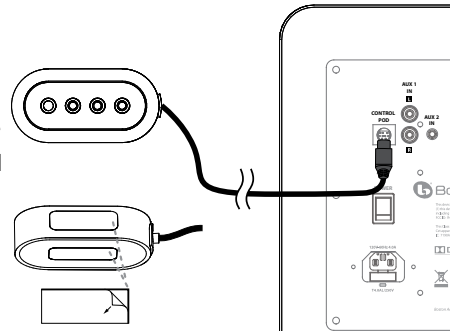

## Collegamento del sistema

A questo punto, è necessario collegare il subwoofer al televisore.

### Opzione 1 (per ottenere risultati ottimali)

Cavo digitale ottico (incluso).

**Nota:** il cavo ottico è in fibra di vetro e non deve essere attorcigliato.

–Oppure–

### Opzione 2

Cavo audio stereo (incluso).

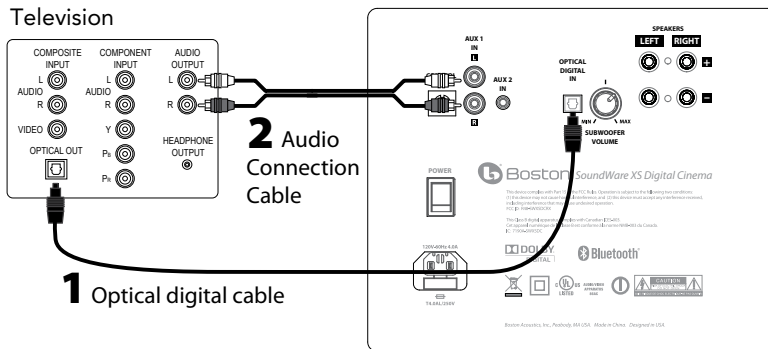

## Collegamento all'alimentazione elettrica

1. Collegare un'estremità del cavo di alimentazione al subwoofer e l'altra estremità a una presa a muro CA.

2. Spostare in posizione di accensione (ON) l'interruttore principale sul subwoofer (19).

### Spia Alimentazione/Telecomando 4

**Verde:** alimentazione attiva.

**Nota:** le spie si accendono temporaneamente a indicare un cambio di modalità o funzione.

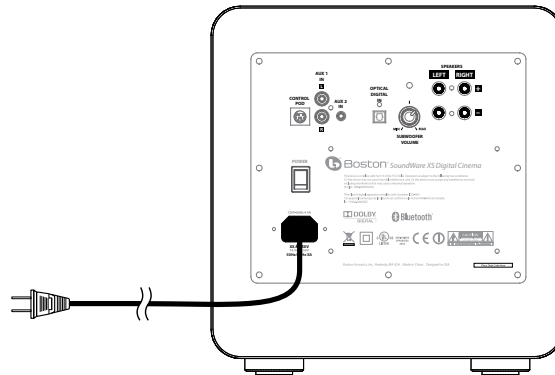

## Cosa occorre fare per guardare il televisore?

### Selezione di un ingresso



Utilizzare il pulsante Ingresso remoto (6) per scegliere un ingresso. Ogni volta che si preme il pulsante, l'ingresso passa in sequenza tra: **Ingresso digitale ottico**, ingresso audio analogico **Aux 1**, ingresso audio analogico **Aux 2** e **ingresso Bluetooth**, per tornare infine all'ingresso digitale ottico. Il colore della spia indica il tipo di ingresso selezionato.

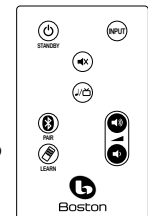

### Spia della modalità di ingresso 2

**Verde:** ingresso digitale ottico selezionato.

**Rosso:** ingresso analogico RCA selezionato.

**Arancione:** Ingresso analogico da 3,5 mm selezionato.

**Blue:** ingresso Bluetooth selezionato.

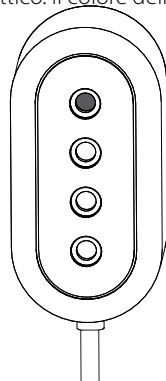

Control Pod

- 1 Sensore IR** – Riceve i comandi remoti necessari per controllare il sistema.
- 2 Modalità di ingresso** – Questa spia si illumina in vari colori a seconda della modalità di riproduzione attiva.
- 3 Musica/Film** – Questa spia si illumina in vari colori, a seconda dello stato operativo.
- 4 Alimentazione/Telecomando** – Questa spia si illumina in vari colori a seconda dello stato dell'alimentazione.

## Regolazione del volume



Utilizzare i pulsanti di incremento/riduzione del volume del telecomando per regolare il volume. Utilizzare il pulsante di disattivazione dell'audio per tacitarlo. Per riattivare l'audio, premere i pulsanti Mute, Volume + o Volume -.

### Spia dell'alimentazione/della modalità remota 4

**Verde lampeggiante:** indica che la modalità di disattivazione dell'audio è stata attivata.

## Selezione musica/film



Il pulsante Musica/Film consente di scegliere lo stile del suono che si **desidera** ascoltare. La modalità Film consente di ottenere gli stessi effetti di un sistema movie theater o audio surround e riprodurre il suono in spazi molto ampi. È consigliabile scegliere questa modalità per la riproduzione di programmi televisivi e film. Per migliorare la riproduzione di musica, è invece consigliabile scegliere la modalità Musica, che consente di ottenere le prestazioni tipiche di un sistema stereo e un audio molto accurato. È possibile usare entrambe le modalità per qualsiasi tipo di ingresso o audio. Il sistema mantiene in memoria l'ultima modalità scelta per ciascun ingresso. Ciò è molto conveniente perché consente di utilizzare la modalità Film per ingressi audio digitali (televisore) e la modalità Musica per Bluetooth (musica proveniente da un dispositivo portatile).

### Spia della modalità Musica/Film 3

**Verde:** indica che la modalità Film è attiva.

**Arancione:** indica che la modalità Musica è attiva.

## Regolazione dell'audio del subwoofer

Usare la manopola del volume sul retro del subwoofer per regolare il livello dell'uscita. Nella maggior parte degli spazi, si ottengono risultati ottimali scegliendo un'impostazione compresa tra le ore 10 e 12. Dopo l'impostazione iniziale, non è generalmente necessario modificarla.

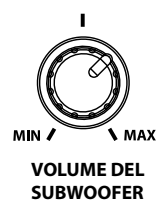

## Programmazione del telecomando del televisore



APPRENDIMENTO

È possibile configurare il sistema in modo che impari a rispondere al telecomando del televisore, del ricevitore per TV via cavo o dell'unità DVR. Occorre tuttavia ricordare che il processo di apprendimento funziona meglio con il telecomando originale del televisore. Il telecomando fornito continuerà a funzionare anche dopo che il sistema apprende il comando di un altro telecomando.

- A** Premere e tenere premuto per 3 secondi il pulsante Apprendimento sul telecomando fornito fino a che la spia Alimentazione/Telecomando (4) inizia a lampeggiare in arancione.
- B** Premere il pulsante Volume + sul telecomando fornito fino a che la spia Alimentazione/Telecomando (4) si accende fissa in arancione.
- C** Posizionare il telecomando del televisore a una distanza di 30 cm (1 piede) e puntarlo verso il lato anteriore del Control Pod, Premere il pulsante Volume + sul telecomando del televisore **4** volte effettuando una breve pausa di 1-2 secondi tra una pressione e l'altra fino a che la spia Alimentazione/Telecomando (4) inizia a lampeggiare in verde.

Ripetere le operazioni descritte nei punti da **A** a **C** per impostare i pulsanti Volume -, MUTE, Ingresso, Musica/Film e Standby.

**Avviso per gli utenti che utilizzano un ricevitore per TV via cavo/ altoparlanti satellitari:** se si riscontrano problemi durante la programmazione di un ricevitore per TV via cavo/degli altoparlanti satellitari con un telecomando universale, può essere consigliabile riavviare la programmazione utilizzando il telecomando del televisore. Dopo aver completato la programmazione con il telecomando originale, è possibile iniziare a usare il telecomando del ricevitore per TV via cavo/ altoparlanti satellitari per controllare il sistema.

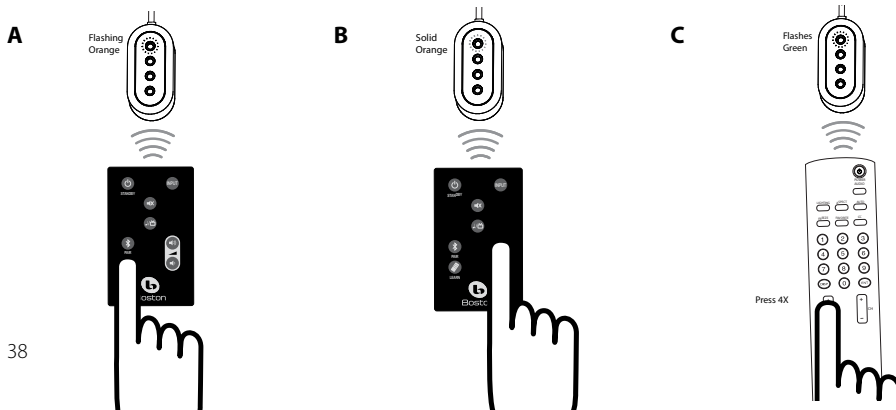

# Utilizzo di Bluetooth

L'ingresso wireless Bluetooth consente di ricevere musica o altri tipi di audio da un dispositivo Bluetooth compatibile, come uno smartphone o computer. Il dispositivo deve essere in grado di trasmettere audio tramite il profilo Bluetooth A2DP (Advanced Audio Distribution Profile).

## Accoppiamento del sistema a un dispositivo Bluetooth compatibile

Il pulsante Ingresso sul telecomando fornito consente di selezionare l'ingresso Bluetooth. L'attivazione di questa modalità è indicata dall'accensione della spia della modalità di ingresso (2) in blu. Se non ci sono dispositivi già accoppiati, il sistema SoundWare XS Digital Cinema attiva automaticamente la modalità di accoppiamento e la spia della modalità di ingresso inizia a lampeggiare in blu. Impostare il dispositivo Bluetooth in modalità di accoppiamento o rilevamento (consultare il manuale dell'utente del dispositivo per istruzioni). Sul dispositivo Bluetooth, il sistema SoundWare XS Digital Cinema viene visualizzato con l'indicazione "XS Digital Cinema". Se il dispositivo richiede un codice per l'accoppiamento, immettere il numero **0000**. Dopo l'accoppiamento, la spia della modalità di ingresso si accende in blu fisso per alcuni secondi.

Il sistema può essere accoppiato a più dispositivi anche se è possibile usare un solo dispositivo alla volta per riprodurre musica tramite Bluetooth. Per accoppiare ulteriori dispositivi, utilizzare prima il pulsante Ingresso per selezionare l'ingresso Bluetooth, quindi premere e tenere premuto il pulsante Accoppiamento Bluetooth per 3 secondi. La modalità di accoppiamento si avvia come descritto in precedenza e la spia inizia a lampeggiare in blu.



## Utilizzo del sistema con un dispositivo Bluetooth compatibile

Appena è stato accoppiato con almeno un dispositivo, il sistema ricerca automaticamente i dispositivi accoppiati disponibili al momento in cui si sceglie l'ingresso Bluetooth (condizione confermata dal lampeggiamento lento della spia blu). Gli smartphone o i computer devono essere generalmente impostati in modalità di riproduzione di musica (ad es. la modalità iPod o iTunes) perché il sistema possa collegarsi e riprodurre la musica. Dopo il collegamento a un dispositivo Bluetooth sorgente, il sistema rimane collegato a tale dispositivo finché non viene spento, spostato fuori dal range o non viene disattivata la modalità Bluetooth sul dispositivo. Per scegliere un altro dispositivo Bluetooth sorgente, è necessario interrompere il collegamento Bluetooth (scegliendo un ingresso diverso da Bluetooth sul sistema E disattivando la modalità Bluetooth sul dispositivo connesso). A questo punto, è possibile scegliere nuovamente l'ingresso Bluetooth sul sistema e collegare il secondo dispositivo.

**Nota:** se il collegamento tra il sistema e il dispositivo Bluetooth sorgente si interrompe quando la modalità Bluetooth è attiva, il sistema tenterà di ripristinare la connessione per 5 minuti. Questa condizione è indicata dall'accensione della spia blu. Quando ciò si verifica, è possibile spostare lo smartphone fuori dal range e riavvicinarsi per collegarsi nuovamente al sistema e continuare a riprodurre musica.

Il range di ricezione tipico per Bluetooth è pari o inferiore a 12 metri (40 piedi). La distanza dipende dal dispositivo Bluetooth sorgente nonché dagli altri dispositivi che condividono le stesse frequenze di trasmissione come i dispositivi Wi-Fi e i forni a microonde.

## Risoluzione dei problemi relativi al sistema SoundWare XS Digital Cinema

### Il sistema non si accende.

- Il cavo di alimentazione è collegato a una presa a muro funzionante?
- Il cavo di alimentazione è stato collegato correttamente al subwoofer?
- L'interruttore principale sul pannello posteriore è in posizione di accensione ("ON")?

**Nota:** le spie del Control Pod sono generalmente spente. Premere il pulsante di incremento del volume per accendere le spie e verificare che il sistema sia acceso.

### Il sistema non emette alcun suono.

- Il sistema è collegato a una sorgente audio che riproduce l'audio tramite la propria uscita?
- Sul sistema è stata impostata la sorgente di ingresso corretta?
- Il sistema è alimentato e acceso?
- Aumentare il volume del sistema.
- Aumentare il volume del televisore o del ricevitore per TV via cavo a cui è collegato il sistema.
- Controllare la spia di disattivazione dell'audio e verificare se lampeggia in verde.
- Verificare che il formato di uscita del televisore o del dispositivo digitale in uso sia impostato su "Dolby Digital". Consultare il menu di impostazione del prodotto sorgente.
- Per i dispositivi digitali, verificare che il cavo ottico non sia attorcigliato o rotto, perché queste condizioni potrebbero impedire la trasmissione del segnale della luce digitale.

### **I bassi non si sentono bene.**

- Aumentare il volume del subwoofer.
- Avvicinare il subwoofer alla parete o all'angolo della stanza.
- Alcuni televisori e ricevitori per TV via cavo includono una modalità che limita i bassi. Controllare il menu di impostazione dell'audio del prodotto e impostare la modalità audio su "Ampio" anziché su "Normale" o "Ridotto".

### **Il sistema non è in grado di apprendere i comandi del telecomando.**

- Seguire attentamente le istruzioni di programmazione (pagina 8).
- Tenere saldamente il telecomando a una distanza di 30 cm (12 pollici) dal lato anteriore del Control Pod.
- Premere e rilasciare i pulsanti del telecomando **l e n t a m e n t e !**
- Controllare le batterie del telecomando.

**Nota:** il sistema è in grado di apprendere la maggior parte dei comandi IR, ma non supporta la programmazione di alcuni protocolli IR.

### **Con il tempo il volume degli altoparlanti del televisore aumenta rispetto a quello del sistema SoundWare XS Digital Cinema.**

- Se si tiene premuto il pulsante di regolazione del volume del telecomando, è possibile che il volume del televisore aumenti più velocemente rispetto a quello del sistema.
- Se possibile, utilizzare il menu di impostazione del televisore per disattivare l'audio degli altoparlanti del televisore.

### **L'ingresso Bluetooth non può essere accoppiato al dispositivo Bluetooth sorgente.**

- Verificare che il sistema SoundWare XS Digital Cinema sia stato impostato in modalità di accoppiamento Bluetooth. Consultare le istruzioni alla pagina precedente.
- Verificare che il dispositivo Bluetooth sorgente sia in modalità di accoppiamento. Consultare le istruzioni relative al prodotto.
- Verificare che il dispositivo Bluetooth sorgente supporti A2DP (Advanced Audio Distribution Profile). Si noti che alcuni prodotti con Bluetooth supportano solo l'uso di tastiere e cuffie Bluetooth, ma non supportano sempre A2DP.
- Verificare che il dispositivo Bluetooth sorgente si trovi a una distanza massima di 3 metri (10 piedi) durante il processo di accoppiamento.
- Spegnere e riaccendere il dispositivo Bluetooth (spegnimento e riavvio) e provare a ripetere il processo di accoppiamento.

### **L'ingresso Bluetooth non consente di effettuare la riproduzione da un dispositivo Bluetooth sorgente già accoppiato.**

- Verificare che il sistema non sia collegato a un dispositivo Bluetooth sorgente diverso.
- Verificare che il dispositivo Bluetooth sorgente desiderato sia riproducendo musica o un file audio.
- Si noti che alcuni programmi e applicazioni possono non essere in grado di supportare la trasmissione di audio Bluetooth dal dispositivo sorgente. In caso di dubbi, consultare le istruzioni del programma o dell'applicazione in questione.
- Allontanare il sistema dalle possibili fonti di interferenza, come quelle con una frequenza di 2,4 GHz (Wi-Fi, forni a microonde, telefoni cordless).

## **Garanzia limitata**

Boston Acoustics garantisce all'acquirente originale che i componenti meccanici del sistema digitale SoundWare XS saranno privi di difetti di materiali e lavorazione per un periodo di 5 anni. I componenti elettrici del sistema sono garantiti per 1 anno.

L'utente dovrà impegnarsi a installare e utilizzare il prodotto in conformità con le istruzioni fornite, nonché garantire il trasporto sicuro in caso di restituzione a uno centri di assistenza autorizzati di Boston Acoustics, fornendo al tempo stesso una copia della fattura o della ricevuta di acquisto.

La presente garanzia non include i danni risultanti da un uso errato o improprio, installazione errata, incidenti, spedizione, riparazioni/modifiche effettuate da personale diverso dai tecnici autorizzati di Boston Acoustics.

La presente garanzia si applica solo al prodotto Boston Acoustics e non copre gli eventuali danni di altre apparecchiature associate. Questa garanzia non copre i costi di rimozione e reinstallazione, e verrà ritenuta nulla qualora il numero di serie sia stato rimosso o sfigurato. La presente garanzia assegna all'utente diritti legali specifici, oltre a quelli che possono essere applicabili nei singoli paesi.



## Per richiedere assistenza

### Stati Uniti

Contattare come prima cosa il concessionario presso cui si è acquistato il prodotto. Se ciò non è possibile, inviare un messaggio e-mail a: [support@bostona.com](mailto:support@bostona.com) oppure scrivere al seguente indirizzo:

Boston Acoustics, Inc.  
100 Corporate Drive  
Mahwah, NJ 07490 USA

### Canada

Contattare come prima cosa il concessionario presso cui si è acquistato il prodotto. Se ciò non è possibile, inviare un messaggio e-mail a: [support@dmcanada.ca](mailto:support@dmcanada.ca)

### Altri paesi

Contattare il concessionario presso cui si è acquistato il prodotto oppure il distributore locale.

Per ulteriori informazioni, visitare il sito Web [bostonacoustics.com/support](http://bostonacoustics.com/support).



Questo simbolo riportato sul prodotto indica che non deve essere smaltito come rifiuto domestico, ma come rifiuto speciale presso un centro di smaltimento di apparecchiature elettroniche usate o restituito al rivenditore al momento dell'acquisto di un prodotto simile.« In questo caso, il produttore provvederà ai costi dello smaltimento del prodotto. Questo approccio favorisce il riutilizzo dei materiali e il riciclaggio, riduce al minimo l'impatto sull'ambiente e sulla salute umana, ed evita di incorrere in multe per uno smaltimento errato dei prodotti.

## VIKTIGA SÄKERHETSANVISNINGAR



Denna symbol som finns på apparaten indikerar risker som härstammar från farlig spänning.



Denna symbol som finns på apparaten indikerar att användaren bör läsa all säkerhetsinformation som finns i användarmanualen.



Denna symbol på apparaten indikerar dubbel isolering.

**Varning!**

För att minska risken för brand eller elchock ska denna apparat inte exponeras för regn eller fukt.

- Läs dessa anvisningar.
- Spara dessa anvisningar.
- Uppmärksamma alla varningar.
- Följ alla anvisningar.
- Använd inte denna apparat i närheten av vatten.
- Rengör endast med torr torkduk.
- Blockera inte några ventilationsöppningar. Installera enligt tillverkarens anvisningar.
- Installera inte i närheten av värmekällor som värmeelement, värmeventiler, spisar eller andra apparater (inklusive förstärkare) som producerar värme.
- Kringgå inte säkerhetssyftet med den polariserade kontakten eller den jordade kontakten. En polariserad kontakt har två blad - det ena bredare än det andra. En jordad kontakt har två blad och en tredje jordstift. Det bredare bladet eller det tredje stiftet är till för din säkerhet. Om den medföljande kontakten inte passar ditt uttag ska du anlita en elektriker för att byta ut uttaget.
- Skydda strömledaren så att den inte trampas på eller kläms, särskilt vid kontakter, förgreningsdosor och precis vid apparathöljet.
- Använd endast tillkopplingar och tillbehör som angetts av tillverkaren.
- Koppla ur apparaten under åskväder eller när den inte används under längre tidsperioder.
- Låt kvalificerad personal utföra all service. Service är nödvändig när apparaten har skadats på något sätt, som när elkabeln eller kontakten är skadad, vätska har spillts eller när föremål har kommit in i apparaten, när apparaten har exponerats för regn eller fukt, när den inte fungerar normalt eller har fallit i golvet. Denna klass B digitala apparat efterlever kanadensiska ICES-003. Cet appareil numérique de classe B est conforme à la norme NMB-003 du Canada.
- Upprätthåll ett avstånd på 50 mm runt fronten, baksidan och sidorna av apparaten för att ge den tillräcklig ventilation. Ventilationen ska inte hindras av att ventilationsöppningarna är täckta eller att föremål som tidningar, dukar, gardiner etc. placeras på eller runt apparaten.
- Inga föremål med öppna lågor, såsom stearinljus, får placeras på apparaten.
- Apparaten ska inte exponeras för droppande eller stänkande vätskor. Inga föremål som är fyllda med vätskor, t. ex. vaser, får placeras på apparaten.
- Antingen strömingskontakten på baksidan av apparaten eller elkontakten vid väggen måste vara tillgängliga för att man ska kunna koppla från strömmen till apparaten.
- För att fullständigt koppla från apparaten från huvudströmkällan (AC), koppla ur elkabeln från växelströmsuttaget.



Tillverkad under licens från Dolby Laboratories.  
Dolby och symbolen dubbel-D är varumärken som ägs av Dolby Laboratories.



Amerikanska användare:

**OBS:** Denna utrustning har testats och funnits efterleva gränserna för en klass B digital apparat, i enlighet med del 15 av FCC American Users: Regler. Dessa gränser är uppsatta för att tillhandahålla rimligt skydd mot skadlig störning i en bostadsinstallation. Denna utrustning genererar, använder och kan utstråla radiofrekvensenergi och, om den inte installeras och används i enlighet med anvisningarna, kan orsaka skadliga störningar för radiokommunikation. Men det finns ingen garanti för att störningar inte kommer att förekomma i en viss installation. Om utrustningen orsakar skadliga störningar av radio- eller TV-mottagning, detta kan avgöras genom att man stänger av och sätter på utrustningen, uppmanar vi användaren att försöka rätta till störningarna genom att genomföra en eller flera av följande åtgärder:

- Nyorientera eller omplacera mottagarantennen.
- Öka avståndet mellan utrustningen och mottagaren.
- Anslut utrustningen till ett uttag på en annan krets än den som mottagaren är ansluten till.
- Kontakta försäljaren eller en erfaren radio/TV-tekniker för att få hjälp.

**Varning:** Oauktorerade ändringar eller modifieringar av mottagaren kan koppla bort användarens befogenhet att använda utrustningen.

**Ytterligare kanadensiska information om RF-exponering även finns på följande webbadress:** Denna utrustning måste installeras och användas i enlighet med instruktionerna och antennen (er) som används för denna sändare måste installeras för att ge ett avstånd på minst 20 cm från alla personer och får inte placeras vid eller användas tillsammans med någon annan antenn eller sändare. Slut användare och installatörer måste förses med antenn instruktioner för installation och sändare driftsförhållanden för uppfylla kraven på exponering.



Kanadensiska användare:

Denna klass B digitala apparat efterlever kanadensiska ICES-003. Cet appareil numérique de classe B est conforme à la norme NMB-003 du Canada.

**Denna enhet uppfyller Industry Canada licensfria RSS-standard (er).**

Användningen är underställd följande två villkor: (1) denna enhet får inte orsaka störningar och (2) denna enhet måste acceptera störningar, inklusive störningar som kan orsaka oönskad drift av enheten.

**Radiofrekvens (RF) Exponering Information**

Den utstrålade effekten från den trådlösa enheten är under Industry Canada (IC) radiofrekvens gränsvärden. Den trådlösa enhet bör användas på ett sådant sätt så att risken för mänsklig kontakt under normal drift minimeras.

Den här enheten har också utvärderats och visat kompatibel med IC RF exponering begränsningar på mobila exponeringsförhållanden. (antennerna är större än 20 cm från en persons kropp).

Denna enhet har certifierats för användning i Kanada. Status för notering i industrin Kanadas REL (Radio Equipment List) finns på följande webbadress: <http://www.ic.gc.ca/app/sitt/reitel/srch/nwRdSrch.do?lang=eng>

Ytterligare kanadensiska information om RF-exponering även finns på följande webbadress:

<http://www.ic.gc.ca/eic/site/smt-gst.nsf/eng/sf08792.html>



Europeiska användare:

RLAN - Radio Local Area Network Equipment

|    |    |    |    |    |    |    |    |
|----|----|----|----|----|----|----|----|
| AT | CZ | FI | IS | LT | PT | SE | FR |
| BE | DK | DE | IE | MT | SK | CH | IT |
| EE | GR | LV | NL | SI | TR | LU | CY |
| HU | PL | ES | GB | NO |    |    |    |

Denna utrustning får endast användas inomhus i FR.  
Denna utrustning får endast användas i någons enskilda lokaler i IT.  
Denna utrustning är endast för privat bruk i LU.  
Användning är inte tillåten inom radien av 20 km från Ny-Ålesunds centrum i NO.

Härmed deklarerar Boston Acoustics, Inc. 300 Jubilee Drive, Peabody, MA 01960 USA att denna SoundWare XS Digital Cinema följer de grundläggande kraven och andra relevanta villkor i Direktiv 1999/5/EC. En kopia av efterlevnadsdeklarationen (DOC) kan erhållas från:

Oliver Kriete  
Boston Acoustics, Division of D&M Europe B.V.  
Beemdstraat 11  
5653 MA Eindhoven  
Nederländerna

## Introduktion

Tack för att du valt Boston Acoustics och SoundWare XS Digital Cinema som ditt hemmabiohögtalarsystem. Denna manual inkluderar information om installation och användning av ditt nya system, såväl som felsökningsinformation om du skulle stöta på problem.

## Huvudfunktioner:

- Otroligt små högtalare ger stort, högprestandaljud
- Dolby Digital avkodning och Boston´s Digitally Optimized Virtual Surround för bioliktande surroundljud
- Särskilda musik- och filmuppspelningsinställningar - Ljudet optimeras för att du ska bli belåten
- Medföljande väggfästen som kan placeras i nästan vilken vinkel som helst
- Bluetooth är aktiverat för musikstreaming (ingen dockning krävs, behåll din smartphone på dig)
- BassTrac® krets för djup och kraftfull bas

## Ytterligare funktioner:

- Kontrolldotsa lär som lär sig din nuvarande TV-fjärrkontroll
- Unik SoundWare-form och ultrakompakt storlek som möjliggör maximal placeringsflexibilitet
- Beständig högglossfinish som ger ett modernt utseende
- Satellithögtalarna innefattar 1/2-tums tweeter och 2 och 1/2-tums woofer
- Enkel guide för sladdkanalerna för snabb inkoppling
- Frontskjutande subwoofer som innefattar 8-tums woofer
- Två AUX-ingångar för anslutning till iPod eller andra källor

## Specifikationer

---

**Total systemkraft:** 250 watts

---

**Frekvensområde:** 39 Hz till 20 kHz

---

**Satellithögtalare:** 2 1/2" (64 mm) woofers 1/2" (13 mm) tweeters

---

**Subwoofer:** 8" (203 mm) woofer

---

**Övergångsfrekvenser:** 4 kHz Satellit, 180 Hz Subwoofer

---

**Trådlös teknologi:** stödjer Bluetooth v 2.1 + EDR, A2DP v 1.2

---

**Dimensioner:** (H x B x D)

|           |                    |
|-----------|--------------------|
| Satellit  | 108 x 113 x 94 mm  |
| Subwoofer | 251 x 240 x 288 mm |

---

**Vikt:**

|           |        |
|-----------|--------|
| Satellit  | 0,5 kg |
| Subwoofer | 5 kg   |

## Kontrolldosa

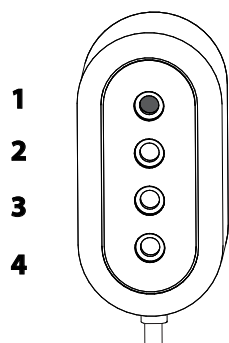

## Fjärrkontroll

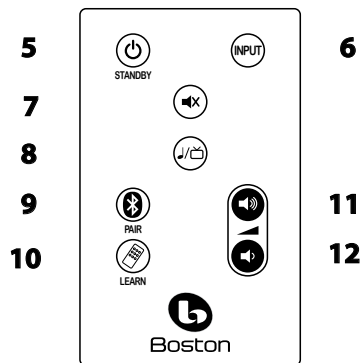

## Subwoofer

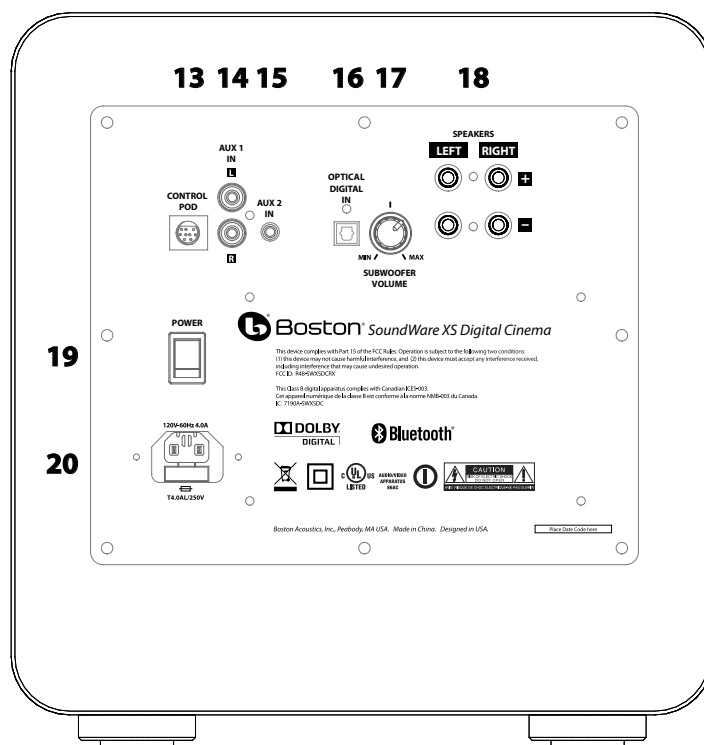

21

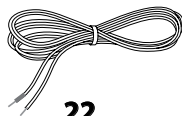

22

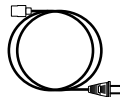

23

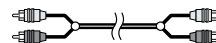

24

- Kontrolldosa**
- 1 IR-sensor** – Tar emot fjärrkommandon för att styra systemet.
  - 2 Input Mode** – Lampor i olika färger indikerar vilket uppspelningsläge som används.
  - 3 Music/Movies** – Lampor i olika färger indikerar användningsstatus.
- Fjärrkontroll**
- 4 Power/Remote** – Lampor i olika färger indikerar strömstatus.
  - 5 Standby-knapp** – Växlar systemet från standby till aktivt.
  - 6 Input-knapp** – Väljer vilken input-källa som spelas.
  - 7 Mute-knapp** – Låter dig göra systemet temporärt tyst.
  - 8 Music/Movie-knapp** – Väljer vilken ljudstil du vill höra. Music-läget är för musik och Movie-läget är för film och TV.
  - 9 Bluetooth Pairing-knapp** – Använd denna knapp för att para ihop systemet med en Bluetooth-källa.
  - 10 Learn-knapp** – Aktiverar inlärningsläget för fjärrkontrollen.
  - 11 Volume Up-knapp** – Med denna knapp kan du justera systemets volym.
  - 12 Volume Down-knapp** – Med denna knapp kan du justera systemets volym.
- Subwoofer**
- 13 Control Pod Input** – Anslut kontrolldosan här.
  - 14 AUX 1 (RCA-kontakt)** – Tar emot analog ljud-input genom den medföljande ljudanslutningskabeln **24**.
  - 15 AUX 2 (3,5 mm minikontakt)** – Tar emot analog ljud-input genom en 3,5 mm minikontaktkabel (medföljer inte).
  - 16 Optical Digital In** – Föredragen input för systemet genom användning av den medföljande optiska kabeln **21**.
  - 17 Subwoofervolym** – Justerar volymen för subwoofern för att få bästa balans med satelliterna.
  - 18 Högtalarterminaler** – Anslut satelliterna till output-högtalarterminalerna på subwoofern.
  - 19 Strömbrytare ON/OFF** – Sätter på eller stänger av systemet. Normalt sett är det på hela tiden.
  - 20 Ström-input** – Anslut strömförsörjningen **23** här.
  - 21 Optisk digital kabel** – Bästa alternativet för att ansluta din TV till systemet.
  - 22 Högtalarkabel (2)** – För anslutning av satelliter till subwoofer.
  - 23 Elkabel** – Koppla in i väggen och anslut till strömingången **20**.
  - 24 Stereo-ljudkabel** – Analog kabel för anslutning till TV:n eller annan källa.

# Placering av systemet

Bestäm plats och position för systemet innan du börjar göra några anslutningar.

## Högtalarplacering

Placera högtalarna till vänster och höger om TV:n. För att få bäst prestanda ska inte någon högtalare placeras mer än 1,2 m från sidan av TV:n.

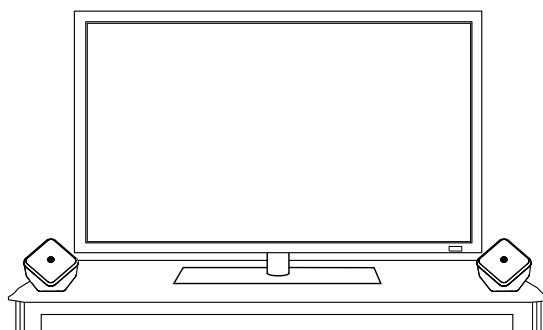

På bord, skåp eller hylla

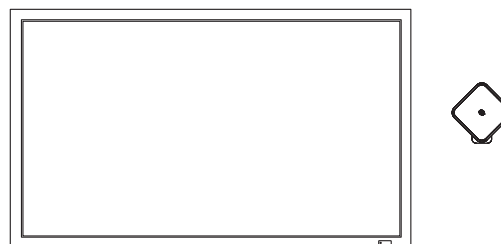

På väggen

## Placeringsalternativ

SoundWare-högtalarna kan väggmonteras med den medföljande utrustningen eller bara placeras på en hylla. Om de placeras på en hylla behöver du bara fästa de självhäftande gummifötterna och ansluta högtalarsladdarna.

## Att sätta fast det justerbara fästet

Om du planerar att använda väggfästena måste du sätta fast det justerbara fästet på högtalaren. Använd de fyra medföljande maskinskruvarna med platta huvuden som det visas på bilden.

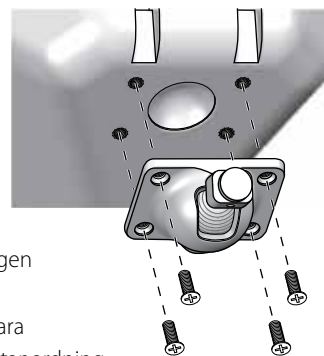

## Uppsättning av väggfästet

Fästena för att montera högtalarna på en platt vägg eller i ett hörn medföljer. En sak som inte medföljer är utrustning för att sätta fast fästet på väggen. Varför inte? Därför att det finns så många olika typer av ytor som man kan hänga upp högtalarna på. Det kan vara en enkel kallmur som antingen har en balk bakom eller inte. Det kan vara en träpanel eller till och med en bärande vägg av betong. Det finns ingen fästnanordning (t. ex. skruv) som vi skulle kunna tillhandahålla som passar i alla tänkbara situationer. Så den yta som högtalaren ska monteras på ska tas med i beräkningen när rätt typ av fästnanordning införskaffas. Du behöver fyra till varje högtalare. Om du inte är säker på vilken typ av fästnanordning du ska använda, ta med väggfästet till en järnaffär, berätta för dem om väggen som du ska montera högtalaren på och be dem rekommendera en lämplig fästnanordning. Ha högtalarens vikt i åtanke.

## Anslutning av högtalarna (22)

Använd den medföljande högtalarkabeln **22** för att ansluta högtalarna till subwoofern. Om du behöver längre kablar - till exempel om du drar kablar genom väggen - använd kabel med tjocklek 0,8 mm<sup>2</sup> eftersom det kommer att underlätta anslutningen till högtalarterminalerna. Alla högtalare i systemet måste kopplas in med samma polaritet eller "i fas". Terminalerna på SoundWare-högtalarna och subwoofern är färgmärkta för att identifiera anslutningarna "+" (röd) och "-" (svart).

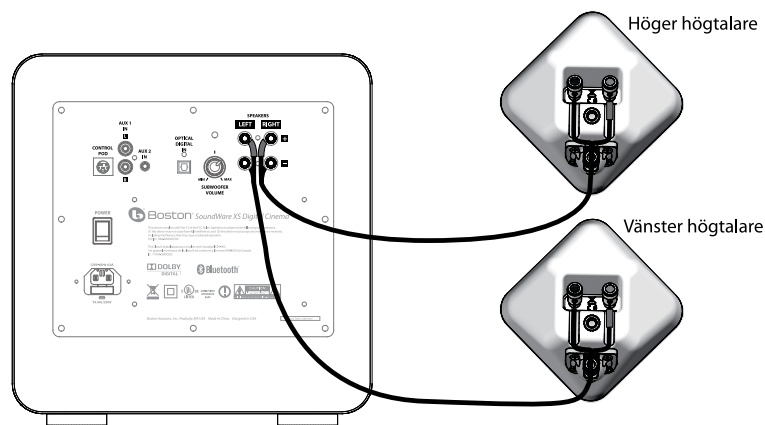

## Anslutning av högtalarna (fortsättning)

Tryck in ovansidan av terminalen för att öppna upp hålet för kabeln. För in kabeln och släpp ner terminalen för att säkra den. Se till att det inte finns några lösa trådar från kabeln. **OBS:** det finns ett spår på baksidan av högtalaren där man kan dra kabeln (för kablar med tjocklek upp till 1 mm<sup>2</sup>) så den ligger fint och inte syns.

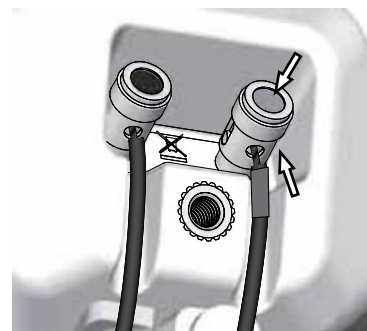

## Montering av högtalarna

När du har satt fast väggfästet och anslutit högtalarna är resten enkelt.

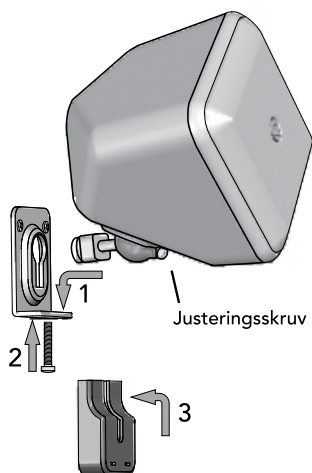

1. Sätt i den rundade delen av högtalarfästet i väggfästet och låt det glida ner för att låsa fast det i rätt läge.
2. Frivilligt - Sätt i och skruva fast skruven för att säkra det hela.
3. Knäpp fast skyddet över väggfästet.

SoundWare-högtalarna kan justeras i sina fästen. Vertikalt kan de röra sig från att ha varit riktade rakt fram till att luta 40 grader nedåt. När man använder väggfäste för platt vägg kan de justeras 20 grader åt båda sidor. (OBS: Vid hörnmontering kommer man inte att kunna justera högtalaren från sida till sida.) Lossa justeringskruven på framsidan av det justerbara fästet, justera högtalaren i läge och skruva fast skruven igen.

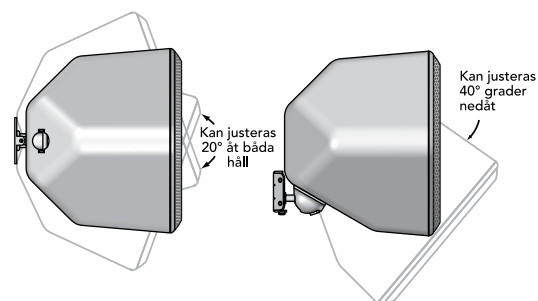

## Placering av subwoofer

Placera subwoofern på golvet nära TV:n.

Var noga med att inget hinder finns framför grillen där ljudet kommer ut. Undvik även att placera subwoofern på ett ställe där gardiner eller filter hindrar luftflödet runt den bakre panelen.

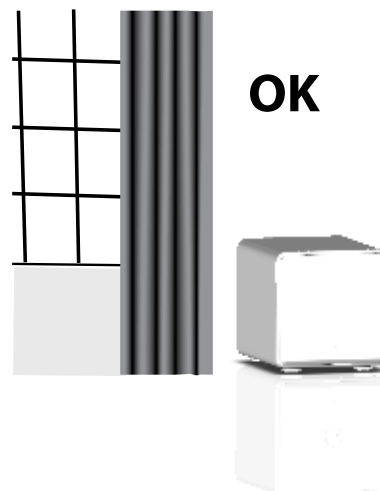

## Placering av kontrolldosan

Kontrolldosan inkluderar statuslampor och även sensorn till fjärrkontrollen. Placera kontrolldosan ovanför eller under din TV. Om du så vill kan du använda ditsatta dubbelhäftande tejen för att göra placeringen säkrare. Se till att du kan se kontrolldosan tydligt från din lyssnarposition. Anslut kontrolldosan på baksidan av subwoofern. **13**

## Anslut ditt system

Nästa steg är att ansluta subwoofern till din TV.

### Alternativ 1 (För bästa resultat)

Optisk digital kabel (medföljer).

**OBS:** Den optiska kabeln är av glasfiber; var noga med att inte klämma kabeln.

**-Eller-**

### Alternativ 2

Stereoljudkabel (medföljer).

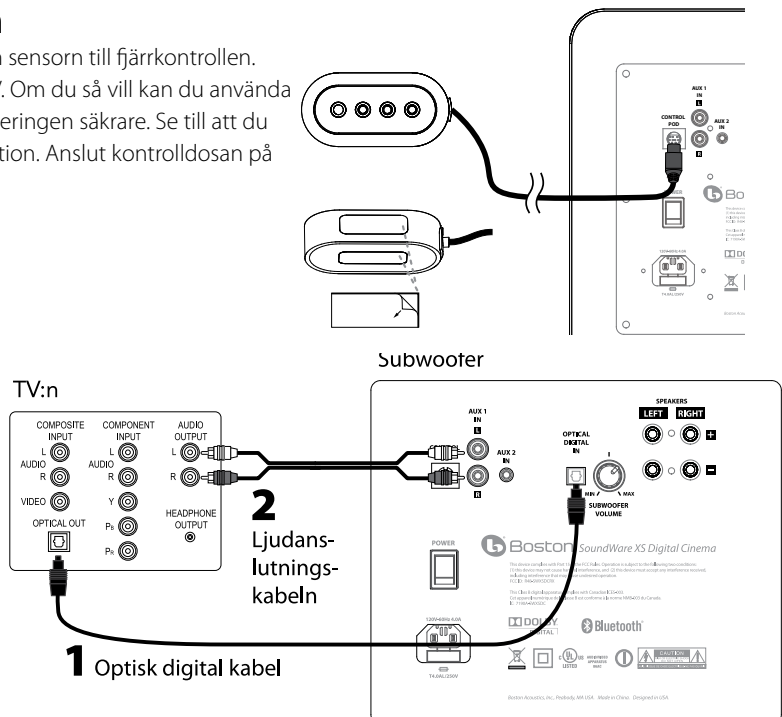

## Anslut ström

**1.** Anslut subwooferns elkabel till subwoofern. Koppla in den i ett växelströmsuttag.

**2.** Sätt bakpanelens strömbrytare till ON på subwoofern. **19**

### Power/Remote lampa 4

**Grön:** Ström på.

**OBS:** Lamporna tänds endast temporärt för att visa en läges- eller funktionsändring.

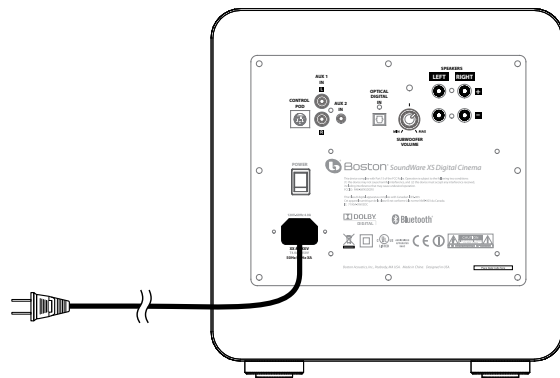

## Hur tittar jag på TV?

### Välj input INPUT

Använd input-knappen på den medföljande fjärrkontrollen **6** för att välja en input. Varje gång knappen trycks in ändras input i en sekvens från **Optisk digital input** till analog audio **Aux 1** input till analog audio **Aux 2** input till **Bluetooth input**, tillbaka till optisk digital. Färgen på Input Mode-lampan indikerar vilken input som har valts.

### Input Mode lampa 2

**Grön:** Optisk digital input har valts.

**Röd:** RCA analog input har valts.

**Orange:** 3,5 mm analog input har valts.

**Blå:** Bluetooth input har valts.

## Kontrolldosa

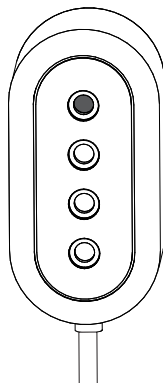

- 1 IR-sensor** – Tar emot fjärrkommandon för att styra systemet.
- 2 Input Mode** – Lampor i olika färger indikerar vilket uppspelningsläge som används.
- 3 Music/Movies** – Lampor i olika färger indikerar användningsstatus.
- 4 Power/Remote** – Lampor i olika färger indikerar strömstatus.

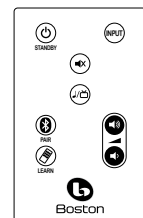

## Justera volymen



Använd knapparna volym upp och ner på den medföljande fjärrkontrollen för att justera volymen. Använd mute-knappen för att helt stänga av ljudet. För att sätta på ljudet igen tryck på någon av knapparna mute, volym upp eller volym ner.

### Power/Remote Mode lampa 4

**Grön blinkande:** Tyst läge är på.

## Music- / Movie-val



Använd music/movie-knappen för att välja vilken ljudstil du vill höra. Movie-läget är **som** en biosalong eller surround-ljudsystem och har ett brett, luftigt ljud. Vi rekommenderar Movie Mode för både TV och filmuppspelning. För förbättrad uppspelning av musik är Music Mode som ett traditionellt stereomusiksystem, optimerat för ren audioprecision. Båda lägena kan användas för alla typer av input eller audio. Systemet kommer att komma ihåg vilket läge som senast valdes för varje input. Detta är smidigt, eftersom du kan använda Movie Mode för digital audio-input (TV) och Music Mode för Bluetooth (musik från en bärbar apparat).

### Music/Movie Mode lampa 3

**Grön:** Spelar upp i Movie Mode.

**Orange:** Spelar upp i Music Mode.

## Justerar subwoofers ljudnivå

Använd volymvredet på baksidan av subwoofern för att justera dess output-nivå. I de flesta rum kommer en inställning mellan klockan 10 och 2 att låta bra. När detta är inställt behöver du inte justera denna kontroll.

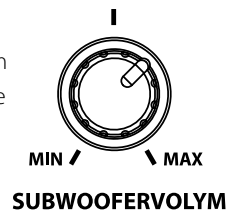

## Att programmera din TV-fjärrkontroll



Ditt system kan lära sig svara på din egen TV:s fjärrkontroll eller fjärrkontrollen till en kabelbox eller DVR. Men, var vänlig observera att inlärningsprocessen fungerar bäst med den ursprungliga TV-fjärrkontrollen. Den medföljande fjärrkontrollen kommer att fortsätta att fungera även efter att ditt system lär sig ett ny fjärrkommando.

- Tryck in och håll nere Learn-knappen på den medföljande fjärrkontrollen i 3 sekunder tills Power/Remote Mode lampa **4** blinkar orange.
- Tryck Volume Up-knappen på den medföljande fjärrkontrollen tills Power/Remote Mode lampa **4** blir stabilt orange.
- Håll din TV-fjärrkontroll 30 cm från kontrolldosan pekandes mot densamma, tryck på Volume Up-knappen på din TV-fjärrkontroll **4** gånger med en kort paus (ungefär 1-2 sekunder) mellan tryckningarna tills Power/Remote Mode lampa **4** blinkar grönt.

Upprepa steg **A** till **C** för att ställa in knapparna Volume Down, MUTE, Music/Movie och Standby.

**Kabel-/Satellit användare bör uppmärksamma:** Om du har problem med programmeringen med en universell kabel-/satellitfjärrkontroll kan du få bättre resultat att initiera programmeringen genom att använda din ursprungliga TV-fjärrkontroll. Efter att du har slutfört programmeringen med din ursprungliga TV-fjärrkontroll kan du börja använda din kabel-/satellitfjärrkontroll till att styra ditt system.

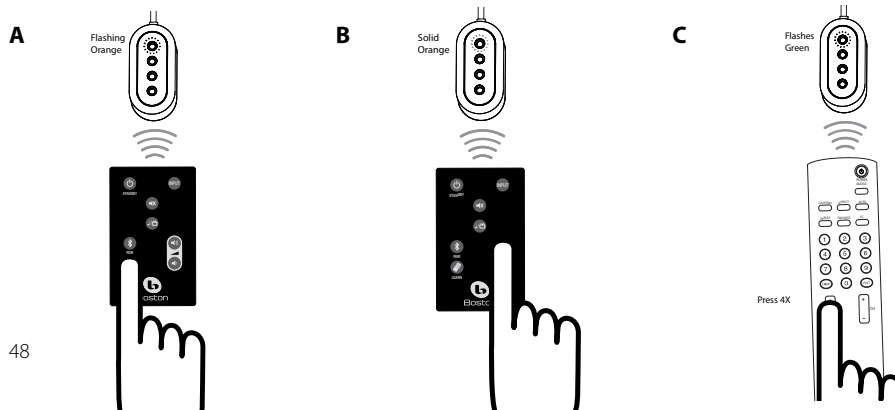



# Användning av Bluetooth

Använd trådlös Bluetooth-input för att ta emot musik eller annan audio från en kompatibel Bluetooth-apparat, såsom en smartphone eller dator. Apparaten måste kunna överföra ljud med Bluetooth A2DP (Advanced Audio Distribution Profile).

## Att para ihop systemet med en kompatibel Bluetooth-apparat

Använd Input-knappen på den medföljande fjärrkontrollen för att välja Bluetooth-input, detta indikeras av att Input Mode 2 lampan blir blå. Om ingen apparat tidigare har blivit ihopparad kommer SoundWare XS Digital Cinema automatiskt att gå in i ihoppningsläge och Input Mode-lampan kommer att blinka blå. Ställ in Bluetooth-apparaten på ihoppnings- eller upptäcktsläge (se apparatens användarmanual för att få anvisningar). På din Bluetooth-apparat kommer SoundWare XS Digital Cinema att listas som "XS Digital Cinema". Om din apparat frågar efter en ihoppningskod, skriv in siffrorna **0000**. När ihoppningen är slutförd kommer Input Mode-lampan att lysa stabilt blå i flera sekunder.

Ditt system kan paras ihop med mer än en apparat (även om endast en sådan apparat kan spela musik via Bluetooth åt gången). För att para ihop ytterligare apparater, använd först Input-knappen för att välja Bluetooth-input. Tryck sedan in och håll nere Bluetooth Pair-knappen i 3 sekunder. Ihoppningsläget kommer att startas som ovan, detta indikeras av en blinkande blå lampa.



## Att använda din kompatibla Bluetooth-apparat med systemet

Efter att minst en apparat har parats ihop med systemet kommer det automatiskt att söka efter tillgängliga ihopparade apparater när du väljer Bluetooth-input (indikeras av en långsamt blinkande blå lampa). En smartphone eller dator måste vara i musikuppspelningsläge (som iPod eller iTunes) innan ditt system kommer att länka ihop med den och spela musiken. När systemet väl har länkat samman med Bluetooth-källan kommer de att förbli sammanlänkade tills apparaten stängs av, tas ur räckhåll eller om Bluetooth avaktiveras på apparaten. Om du vill ändra till en annan Bluetooth-källa måste du avbryta Bluetooth-länken (genom att ändra till en input som inte är Bluetooth på ditt system OCH avaktivera Bluetooth på den anslutna apparaten). Sedan kan du välja Bluetooth-input på systemet igen och länka samman det med den andra apparaten.

**OBS:** Om systemet förlorar sin kontakt med en Bluetooth-källa medan det är i Bluetooth Mode kommer systemet att försöka återuppta kontakten i 5 minuter, detta indikeras av en långsamt blinkande blå lampa. Detta gör det möjligt för en smartphoneanvändare att gå utom räckhåll och sedan komma tillbaka och få ditt system sammanlänkat igen och fortsätta spela upp musiken.

Den normala mottagningsräckvidden för Bluetooth är 12 meter eller mindre. Detta beror på vilken apparat Bluetooth-källan är, såväl som på andra apparater som delar samma sändningsfrekvens som Wi-Fi och mikrovågsugnar.

## Felsökning av SoundWare XS Digital Cinema

### Systemet startar inte upp

- Är elkabeln inkopplad i ett vägguttag?
- Är elkabeln ordentligt ansluten till subwoofern?
- Är strömbrytaren på baksidans panel i "on"-läge?

**OBS:** Kontrolldosans lampor är normalt sett avstängda. Tryck på Volume Up för att tända lamporna för att bekräfta att systemet är på.

### Inget ljud kommer från systemet.

- Är systemet anslutet till en audio-källa som spelar upp ljud genom dess output?
- Är systemet inställt på rätt input-källa?
- Tar systemet emot ström och är det på?
- Vrid upp systemets volym.
- Vrid upp volymen på TV:n eller kabelboxen som systemet är kopplat till.
- Kontrollera Mute-status - blinkar statusindikatorn grönt?
- För digitala TV-apparater eller andra digitala källor, se till att output-formatet är inställt på "Dolby Digital". (Se källproduktens installationsmeny)
- För digitala källor, se till att den optiska kabeln inte är klämd eller trasig. (Detta stoppar den digitala ljussignalen)

**Basen är inte tillräckligt hög.**

- Höj subwoofers volymkontroll.
- Placera subwoofern närmare en vägg eller i hörn av rummet.
- Vissa TV-apparater och kabelboxar har ett läge som begränsar basen. Kontrollera den produktens audioinstallationsmeny och ställ in audioläget till "wide" snarare än "normal" eller "narrow".

**Systemet lär sig inte mina fjärrkontrollskommandon.**

- Följ programmeringsanvisningarna noga (sida 8).
- Håll fjärrkontrollen stadigt och 30 cm framför framsidan av kontrolldosan.
- Tryck ner och släpp upp fjärrkontrollens knappar **I å n g s a m t !**
- Kontrollera fjärrkontrollens batterier.

**OBS:** Systemet lär sig nästan alla IR-kommandon, men vissa IR-protokoll kan inte programmeras.

**Volymen på mina TV-högtalare blir högre än min SoundWare XS Digital Cinema över tid.**

- När fjärrkontrollens volymknapp hålls nere kan din TV ändra volymnivåer snabbare än systemet.
- Om det är möjligt, använd TV:ns installationsmeny för att stänga av TV:ns egna högtalare.

**Bluetooth-input vill inte paras ihop med en Bluetooth-apparat.**

- Se till att SoundWare XS Digital Cinema är i Bluetooth-ihoppningsläge. (Se anvisningar på föregående sida)
- Se till att din Bluetooth-källapparat är i Bluetooth-ihoppningsläge. (Se anvisningar för den produkten)
- Se till att din Bluetooth-källapparat stödjer A2DP (Advanced Audio Distribution Profile). Observera att vissa produkter med Bluetooth endast fungerar med Bluetooth-tangentbord eller headset men kanske inte har A2DP.
- Se till att din Bluetooth-källa är inom 3 m under ihoppningsprocessen.
- Stäng av och sätt på Bluetooth-apparaten (stäng av strömmen helt och boota om) och försök att para ihop igen.

**Bluetooth-input spelar inte en Bluetooth-källa som redan har parats ihop.**

- Se till att systemet inte är länkat till en annan Bluetooth-källapparat.
- Se till att din önskade Bluetooth-källapparat spelar musik eller någon annan audiokälla.
- Observera att vissa program och appar inte stödjer Bluetooth-sändning ut från din källapparat. (Om du är osäker, konsultera anvisningarna för programmet eller appen.)
- Flytta möjliga störningskällor, särskilt de som använder sig av 2,4 GHz (WiFi, mikrovågsugnar, sladdlösa telefoner).

## Begränsad garanti

Boston Acoustics garanterar den ursprungliga köparen av vårt SoundWare XS Digital System att det kommer att vara utan material- och tillverkningsdefekter i dess mekaniska delar för en period av 5 år från inköpsdatum. Garantiperioden för elektriska komponenter i systemet är 1 år.

Ditt ansvar är att installera och använda dem i enlighet med de medföljande anvisningarna, tillhandahålla säker och trygg transport till en auktoriserad servicerepresentant för Boston Acoustics och kunna visa upp köpbevis i form av ditt kassakvitto när du begär service.

Denna garanti täcker inte skador som uppstått på grund av vanvård, felanvändning, felaktig installation, olyckor, transport eller reparationer/modifieringar av någon annan än en auktoriserad servicerepresentant för Boston Acoustics.

Denna garanti är begränsad till Boston Acoustics produkter och täcker inte skador på någon associerad utrustning. Denna garanti täcker inte kostnaden för borttagning eller återinstallation. Denna garanti gäller inte om serienumret har tagits bort eller vanställt. Denna garanti ger dig specifika juridiska rättigheter och du kan även ha andra rättigheter som varierar från land till land (stat till stat).

## Om service verkar vara nödvändig

USA

Kontakta först försäljaren som du köpte produkten av. Om det inte är möjligt, skicka ett e-postmeddelande till: [support@bostona.com](mailto:support@bostona.com)  
eller skriv till:

Boston Acoustics, Inc.  
100 Corporate Drive  
Mahwah, NJ 07490 USA

Kanada

Kontakta först försäljaren som du köpte produkten av. Om det inte är möjligt, skicka ett e-postmeddelande till: [support@dmcanada.ca](mailto:support@dmcanada.ca)

Alla andra länder

Kontakta försäljaren av vilken du köpte produkten eller kontakta din lokala distributör.

För att få ytterligare information, gå in på [bostonacoustics.com/support](http://bostonacoustics.com/support)

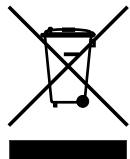

Denna symbol som finns på produkten anger att produkten inte får kastas med hushållsavfallet. Istället ska den placeras i en separat uppsamlingsplats för elektroniskt avfall eller returneras till en återförsäljare när du köper en liknande produkt. Producenten betalade för att återvinna denna produkt. Att göra detta bidrar till att återanvända och återvinna, det minimerar biverkningarna på miljön och mänsklig hälsa och undviker alla böter för felaktig avyttring.

**WICHTIGE SICHERHEITSHINWEISE**



Auf dem Gerät weist dieses Zeichen auf Gefahren durch gefährliche Spannungen hin.



Auf dem Gerät weist dieses Zeichen den Benutzer darauf hin, alle Sicherheitsanweisungen in dieser Betriebsanleitung zu lesen.



Dieses Zeichen auf dem Gerät weist auf doppelte Isolierung hin.



**Warnung!**

Um das Risiko von Feuer oder elektrischem Schlag zu reduzieren, setzen Sie das Gerät nicht Regen oder Feuchtigkeit aus.

1. Lesen Sie diese Anweisungen.
2. Bewahren Sie diese Anweisungen auf.
3. Beachten Sie alle Warnhinweise.
4. Befolgen Sie alle Anweisungen.
5. Verwenden Sie dieses Gerät nicht in der Nähe von Wasser.
6. Säubern Sie das Gerät nur mit einem trockenen Tuch.
7. Die Belüftungsöffnungen müssen immer frei gehalten werden. Die Installation muss in Übereinstimmung mit den Anweisungen dieser Betriebsanleitung erfolgen.
8. Die Installation darf nicht in der Nähe von Hitzequellen wie Heizkörpern, Öfen oder anderen Geräten erfolgen, die Hitze ausstrahlen (inklusive Verstärkern).
9. Die Schutzfunktion des polarisierten oder geerdeten Steckers darf nicht unwirksam gemacht werden. Ein polarisierter Stecker verfügt über zwei Kontakte unterschiedlicher Breite. Ein geerdeter Stecker verfügt über zwei Kontakte und einen dritten Erdungsanschluss. Der breite Kontakt oder der dritte Erdungsanschluss dienen Ihrer Sicherheit. Falls der bereitgestellte Stecker nicht in die Steckdose passt, wenden Sie sich an einen Elektriker, um die nicht gebrauchsfähige Steckdose auszutauschen.
10. Achten Sie darauf, dass nicht auf das Stromkabel getreten wird oder dieses an Stellen wie dem Stecker, dem Behälter und der Stelle, wo es aus dem Gerät austritt, geklemmt werden.
11. Verwenden Sie nur die vom Hersteller angegebenen Befestigungen/Zubehörteile.
12. Ziehen Sie den Netzstecker des Geräts während eines Gewitters oder wenn Sie das Gerät für längere Zeit nicht benutzen.
13. Überlassen Sie alle Wartungsarbeiten qualifiziertem Wartungspersonal. Kundendienst ist erforderlich, wenn das Gerät auf irgendwelche Art beschädigt wurde, z. B. wenn das Netzkabel oder der Netzstecker beschädigt, wenn Flüssigkeiten in das Gerät verschüttet wurden oder Fremdkörper hineingefallen sind, wenn das Gerät Regen oder Feuchtigkeit ausgesetzt war, nicht mehr normal funktioniert oder herunter gefallen ist. Dieses digitale Gerät der Klasse B erfüllt die kanadische Bestimmung ICES-003. Cet appareil numérique de classe B est conforme à la norme NMB-003 du Canada.
14. Zur Vorder- und Rückseite und zu den Seiten des Geräts muss ein Mindestabstand von 50 mm eingehalten werden, damit für genügend Belüftung gesorgt ist. Die Belüftungsöffnungen des Geräts dürfen nicht blockiert werden. Auch sollte das Gerät nicht mit Gegenständen wie z. B. Zeitungen, Tischtüchern, Gardinen usw. abgedeckt werden.
15. Stellen Sie keine offenen Flammen (z. B. brennende Kerzen) auf das Gerät.
16. Schützen Sie das Gerät vor tropfenden oder spritzenden Flüssigkeiten. Auf das Gerät dürfen keine mit Flüssigkeit gefüllten Gegenstände gestellt werden (z. B. Vasen).
17. Entweder müssen der Stromanschluss an der Geräterückseite oder die Steckdose an der Wand frei zugänglich sein, damit das Netzkabel problemlos gezogen werden kann.
18. Um das Gerät vollständig vom Stromnetz zu entkoppeln, ziehen Sie den Netzstecker aus der Netzsteckdose.



Hergestellt unter Lizenz der Firma Dolby Laboratories. Dolby und das doppelte-D Symbol sind Warenzeichen der Dolby Laboratories.



Amerikanische Anwender:

**Hinweis:** Diese Ausrüstung wurde getestet und unterliegt den gemäß Teil 15 der FCC-Vorschriften für digitale Geräte der Klasse B festgelegten Beschränkungen. Diese Richtlinien bieten angemessenen Schutz vor gefährlichen Störstrahlen in privaten Installationen. Das Gerät erzeugt und benutzt Funkfrequenzenergie und strahlt solche ggf. ab und kann, wenn es nicht gemäß den Anweisungen installiert und benutzt wird, Funkkommunikationen beeinträchtigen. Es gibt jedoch keine Garantie, dass nicht bei besonderen Anlagen Störungen auftreten können. Falls dieses Gerät Funkstörungen im Radio- oder Fernsehempfang verursacht (überprüfen Sie dies durch Ein- und Ausschalten des Geräts), können Sie diese Funkstörungen möglicherweise durch folgende Maßnahmen beheben:

- Verändern Sie die Ausrichtung oder den Aufstellungsort der Empfangsantenne.
- Vergrößern Sie den Abstand zwischen Gerät und Empfänger.
- Schließen Sie das Gerät und den Empfänger an unterschiedliche Netzleitungen an.
- Falls Sie doch externe Hilfe benötigen, wenden Sie sich an Ihren Händler oder an einen erfahrenen Radio- bzw. Fernsichttechniker.

**Achtung:** Nicht autorisierte Veränderungen am Empfänger können zum Erlöschen der Betriebserlaubnis für das Gerät führen.

**RF Fehlblichungswarnung**

Dieses Gerät muss installiert und betrieben werden entsprechend den mitgelieferten Anleitungen und die Antenne (n) für diesen Sender verwendet werden, müssen installiert werden, um einen Abstand von mindestens 20 cm zu allen Personen und darf nicht in der Nähe von oder in Verbindung mit Verfügung zu stellen einer anderen Antenne oder einem Sender. End-Anwender und Installateure müssen mit Antenne Installationsanweisungen und Sender Betriebsbedingungen zum Einhalten der HF-Belastung befolgen Verfügung gestellt werden.



Kanadische Anwender:

Dieses digitale Gerät der Klasse B erfüllt die kanadische Bestimmung ICES-003. Cet appareil numérique de classe B est conforme à la norme NMB-003 du Canada.

**Dieses Gerät erfüllt die von Industry Canada genehmigungsfreien RSS-Standard (s).**

Der Betrieb unterliegt den folgenden zwei Bedingungen: (1) Dieses Gerät darf keine Störungen verursachen, und (2) dieses Gerät muss jede Störung akzeptieren, einschließlich Störungen, die unerwünschten Betrieb des Geräts verursachen können.

**Radio Frequency (RF) Exposure Informationen**

Die Strahlungsleistung der drahtlosen Geräte liegt unterhalb der Industry Canada (IC) Grenzwerte für hochfrequente Strahlung. Die Wireless Device sollte in einer solchen Weise, dass das Potenzial für menschliche Kontakt während des normalen Betriebs minimiert werden.

Dieses Gerät wurde ebenfalls ausgewertet und konform abgebildet mit dem IC RF Grenzwerte unter mobilen Expositionsbedingungen. (Antennen sind größer als 20cm vom Körper einer Person).

Dieses Gerät wurde für den Einsatz in Kanada zertifiziert worden. Status der Auflistung in der Industrie Kanadas REL (Radio Equipment List) kann unter folgender Web-Adresse abgerufen werden:

<http://www.ic.gc.ca/app/sit/reitel/srch/nwRdSrch.do?lang=eng>  
Zusätzliche Informationen über kanadische HF-Exposition kann auch unter folgender Web-Adresse abgerufen werden: <http://www.ic.gc.ca/eic/site/smt-gst.nsf/eng/sf08792.html>



Europäische Anwender:

RLAN –funkgestützte Netzwerke  
(Radio Local Area Network Equipment)

|    |    |    |    |    |    |    |    |
|----|----|----|----|----|----|----|----|
| AT | CZ | FI | IS | LT | PT | SE | FR |
| BE | DK | DE | IE | MT | SK | CH | IT |
| EE | GR | LV | NL | SI | TR | LU | CY |
| HU | PL | ES | GB | NO |    |    |    |

In Frankreich darf dieses Gerät unter Umständen nur in Innenräumen eingesetzt werden. In Italien darf dieses Gerät unter Umständen nur auf privaten Grundstücken bzw. in privaten Haushalten genutzt werden.

In Luxemburg dürfen solche Geräte nur privat genutzt werden.

In Norwegen darf die Ausrüstung nur außerhalb des 20 km-Radius vom Zentrum von Ny-Ålesund eingesetzt werden.

Boston Acoustics, Inc. 300 Jubilee Drive, Peabody, MA 01960USA erklärt hiermit, dass das Gerät SoundWare XS Digital Cinema den grundlegenden Anforderungen und anderen wichtigen Bestimmungen der Richtlinie 1999/5/EC entspricht. Ein Exemplar der Konformitätserklärung (Declaration of Conformity/DOC) kann über folgenden Ansprechpartner angefordert werden

Oliver Kriete  
Boston Acoustics, Division of D&M Europe B.V.  
Beemdstraat 11  
5653 MA Eindhoven  
Niederlande

## Einleitung

Vielen Dank, dass Sie sich für Boston Acoustics und das SoundWare XS Digital Cinema-System als Ihrem neuen Lautsprechersystem für Ihr Home-Theater entschieden haben. In dieser Betriebsanleitung sind wichtige Informationen zur Einrichtung und Nutzung Ihres neuen Systems enthalten sowie Hinweise für den Fall, dass Probleme auftreten sollten.

## Produktmerkmale

- Hervorragende Soundqualität mit unglaublich kleinen Lautsprechern
- Dolby Digital-Decodierung und Digitally Optimized Virtual Surround-Technologie von Boston sorgen für einen Surroundsound wie im Kino
- Spezielle Musik- und Filmwiedergabefunktionen – optimierbare Klangqualität, ganz abgestimmt auf Ihre abgespielten Inhalte
- Die mitgelieferten Wandhalterungen können flexibel in fast jedem Winkel montiert werden.
- Bluetooth für Musik-Streaming (kein Andocken nötig, Sie brauchen nur Ihr Smartphone bereitzuhalten)
- BassTrac®-Schaltung für einen tiefen, kräftigen Bass

## Zusätzliche Funktionen:

- Control Pod/Steuergerät übernimmt Einstellungen Ihrer vorhandenen TV-Fernbedienung
- Einzigartiges SoundWare-Design und extrem kompakte Maße für höchste Flexibilität für die Aufstellung Ihres Geräts
- Dauerhaftes Hochglanzfinish für einen modernen Look
- Satellitenlautsprecher mit Hochtöner (1,27 cm) und Tieftöner (2,35 cm).
- Leicht ausrichtbare Leiterkanäle für schnelle Einrichtung
- Nach vorne abstrahlende Subwooferfunktionen des 20 cm-Tieftöners (20,32 cm)
- Zwei AUX-Eingänge für den Anschluss an iPods oder andere Geräte

## Technische Daten

---

**Gesamtsystemleistung:** 250 Watt

---

**Frequenzbereich:** 39 Hz bis 20 kHz

---

**Satellitenlautsprecher:** 64 mm-Tieftöner,  
13 mm-Hochtöner

---

**Subwoofer:** 203 mm-Tieftöner

---

**Übergangsfrequenzen:** 4 kHz Satellitenlautsprecher, 180 Hz-Subwoofer

---

**Wireless-Technologie  
(Drahtlostechnologie):** Unterstützung von Bluetooth v2.1 + EDR, A2DP v1.2

---

**Abmessungen (H x B x T)**

|                        |                    |
|------------------------|--------------------|
| Satellitenlautsprecher | 108 x 113 x 94 mm  |
| Subwoofer              | 251 x 240 x 288 mm |

---

**Gewicht**

|                        |        |
|------------------------|--------|
| Satellitenlautsprecher | 0,5 kg |
| Subwoofer              | 5 kg   |

---

## Control Pod/Steuergerät    Subwoofer

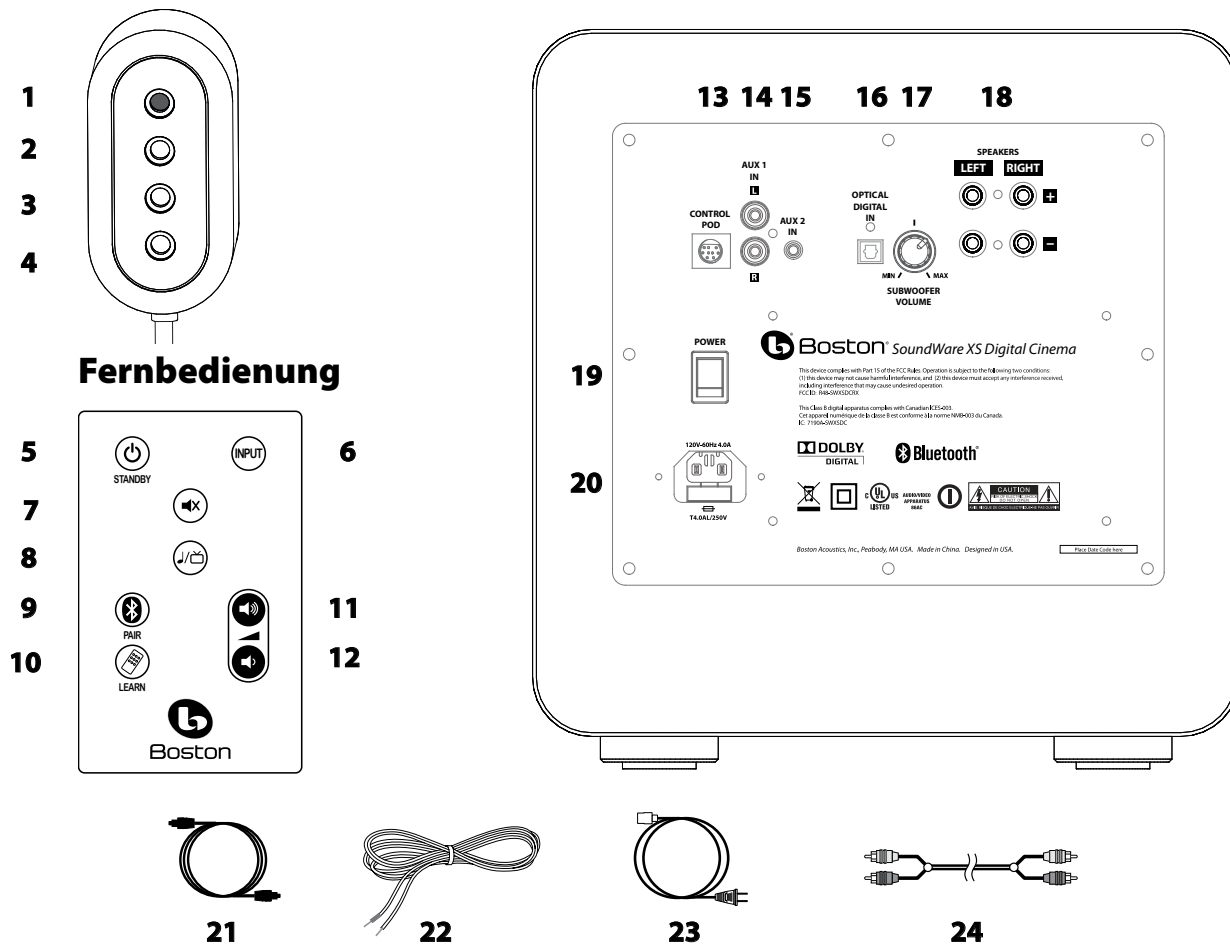

- Control Pod/Steuergerät**
- 1 IR Sensor** – Empfängt Remote-Befehle zur Steuerung des Systems.
  - 2 Eingangsmodus:** Leuchtet in verschiedenen Farben zum Anzeigen des jeweiligen Abspielmodus.
  - 3 Musik/Filme** – Leuchtet in verschiedenen Farben zum Anzeigen des Betriebsstatus.
  - 4 Power/Remote** – Leuchtet in verschiedenen Farben zum Anzeigen des Betriebsstatus.
- Fernbedienung**
- 5 Standby-Taste** – Schaltet das System vom Standby- in den aktiven Modus.
  - 6 Input-Taste (Eingang)** – Zur Auswahl der Eingangsquelle.
  - 7 Mute-Taste (Stummschalttaste)** – Das System lässt sich über diese Taste vorübergehend stumm schalten.
  - 8 Music/Movie-Taste (Musik/Film-Taste)** – Darüber Auswahl des gewünschten Klangstils. Musikmodus zum Abspielen von Musik und Filmmodus für Filme und Fernsehen.
  - 9 Bluetooth Pairing-Taste (Kopplung)** – Taste für Pairing mit Bluetooth-Gerät.
  - 10 Learn-Taste (Lerntaste)** – Aktiviert den Lernmodus für die Fernbedienung.
  - 11 Volume Up-Taste (Taste zur Lautstärkenerhöhung)** – Taste zur Einstellung der Gerätelautstärke.
  - 12 Volume Down-Taste (Taste zur Lautstärkensenkung)** – Taste zur Einstellung der Gerätelautstärke.
- Subwoofer**
- 13 Control Pod-Eingang (Eingang des Steuergeräts)** – Hierüber das Steuergerät verbinden.
  - 14 AUX 1 (RCA-Buchsen)** – Empfang analoger Audiosignale über das mitgelieferte Audioverbindungskabel **24**.
  - 15 AUX 2 (3,5 mm-Ministecker)** – Empfang analoger Audiosignale durch 3,5 mm-Minikabel (nicht mitgeliefert).
  - 16 Optischer digitaler Eingang** – Hauptgeräteeingang für das mitgelieferte optische Kabel **21**.
  - 17 Subwooferlautstärke** – Einstellen der Subwooferlautstärke im Verhältnis zu den Satellitenlautsprechern
  - 18 Lautsprecherterminals** – Verbinden Sie die Satellitenlautsprecher mit den Lautsprecherausgängen des Subwoofers.
  - 19 ON/OFF-Schalter** – Ein- oder Ausschalten des Geräts. In der Regel ist es eingeschaltet.
  - 20 Stromspeisung** – Stromversorgung des Geräts über **23**.
  - 21 Optisches Digitalkabel** – Beste Wahl zur Verbindung des Systems mit Ihrem Fernseher.
  - 22 Lautsprecherkabel (2)** – Zur Verbindung der Satellitenlautsprecher mit dem Subwoofer.
  - 23 Stromkabel** – Anschluss an Steckdose und Verbindung mit Netzeingang **20**.
  - 24 Stereo-Audiokabel** – Analoges Kabel zur Verbindung mit dem TV-Gerät oder einem anderen Gerät.

# Platzierung des Systems

Bestimmen Sie erst den Ort und die Positionierung des Systems, bevor Sie Verbindungen bzw. Anschlüsse herstellen.

## Lautsprecherposition

Stellen Sie die Lautsprecher links und rechts neben dem Fernseher auf. Um die beste Performance zu gewährleisten, ist jeder Lautsprecher nicht weiter als 1,2 m (4 Feet) von beiden Seiten des Fernsehers entfernt aufzustellen.

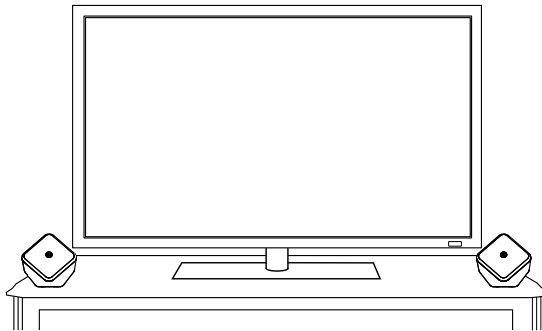

**Auf Tisch, Unterschrank oder Regal**

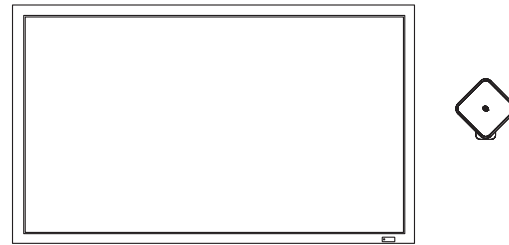

**An der Wand**

## Platzierungsoptionen

Der SoundWare-Lautsprecher kann (mit bereitgestellter Hardware) an der Wand angebracht oder auf ein Regal gestellt werden. Bei Regalaufstellung bringen Sie einfach die selbstklebenden GummifüÙe an und schließen die Lautsprecherkabel an.

## Anbringen der drehbaren Kugelhalterung

Wenn Sie die Halterung verwenden möchten, bringen Sie die drehbare Kugelhalterung am Lautsprecher an. Verwenden Sie dazu die vier Flachkopfschrauben (siehe Darstellung).

## Anbringen der Wandhalterung

Die Halterung für die Wandbefestigung der Lautsprecher an einer flachen Wand oder in einer Zimmerecke sind mitgeliefert. Nicht im Lieferumfang enthalten sind Schrauben bzw. Dübel, um die Halterung an der Wand anzubringen. Warum nicht? Es gibt einfach zu viele Oberflächenarten, an denen die Lautsprecher befestigt werden können. Es könnte eine Rigipsplatte mit oder ohne Hohlraum dahinter sein. Es könnte sich auch um eine Holzpaneel oder eine Betonwand handeln. Es gibt keine Universalbefestigung, die allen möglichen Situationen gerecht würde. Besorgen Sie sich also bitte die Befestigung, die für Sie geeignet ist. Sie benötigen vier Stück pro Lautsprecher. Falls Sie nicht sicher sind, welche Art Dübel bzw. Schrauben Sie verwenden sollten, beschreiben Sie einem hilfsbereiten Bau- bzw. Heimwerkermarkt die Wand, an der die Lautsprecher befestigt werden sollen und bitten diesen um eine Empfehlung. Berücksichtigen Sie dabei auch das Gewicht der Lautsprecher.

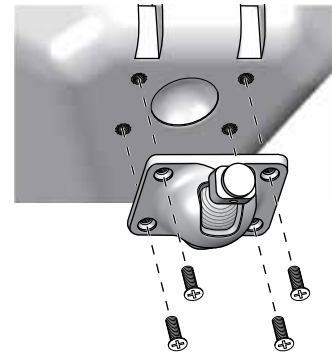

## Lautsprecheranschluss (22)

Verwenden Sie das mitgelieferte Lautsprecherkabel **22**, um die Lautsprecher mit dem Subwoofer zu verbinden. Wenn Sie eine größere Kabellänge benötigen – zum Beispiel wenn es durch die Wand verlegt werden soll – verwenden Sie Kabel der Stärke 18 – da dies die Verbindung zu den Lautsprecherausgängen vereinfacht. Alle Lautsprecher eines Systems müssen mit derselben Polarität bzw. „in Phase“ angeschlossen werden. Die Anschlüsse der SoundWare-Lautsprecher und des Subwoofers sind farblich codiert, um den Pluspol (+ = rot) und den Minuspol (- = schwarz) identifizieren zu können.

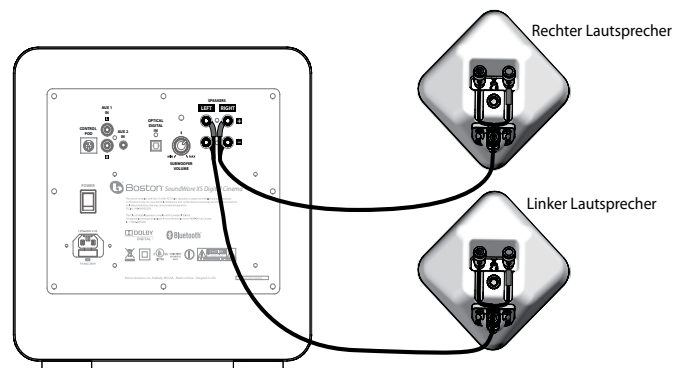

## Lautsprecheranschluss (Fortsetzung)

Drücken Sie den Kopf des Lautsprecheranschlusses nach innen, um das Kabelloch zu öffnen. Führen Sie das Kabel ein und lassen Sie den Kopf wieder los. Das Kabel ist nun gesichert. Achten Sie darauf, dass keine losen Drähte des Kabels vorhanden sind. **Hinweis:** Es gibt einen Kabelkanal an der Rückseite des Lautspeakers, um Kabel (bis zu Drahtstärke 16) zu verbergen.

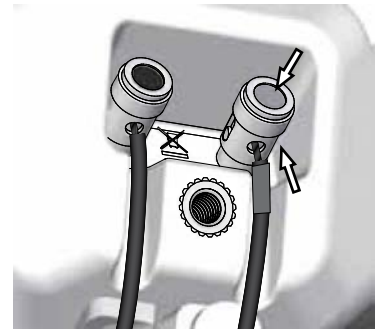

## Anbringen der Lautsprecher

Sind die Halterung an der Wand befestigt und der Lautsprecher angeschlossen, ist der Rest ganz einfach.

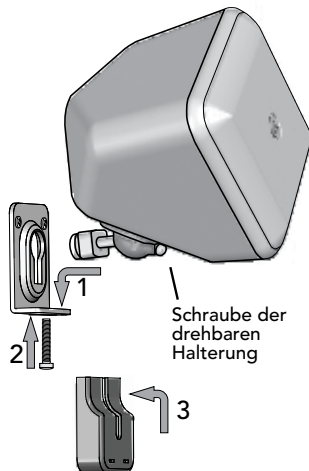

1. Sind die Halterung an der Wand befestigt und der Lautsprecher angeschlossen, ist der Rest ganz einfach.
2. Optional – Drehen Sie die Schraube ein und ziehen sie fest, um das Ganze zu sichern.
3. Schließen Sie den Deckel über der Halterung.

Die Sound Ware-Lautsprecher drehen sich in ihren Halterungen. Vertikal können die Lautsprecher aus einer Position parallel zur Wand bis zu 40 Grad nach unten gedreht werden. Wenn die Wandhalterung verwendet wird, lassen die Lautsprecher sich seitlich um 20 Grad drehen. (Hinweis: Bei Eckbefestigung können die Lautsprecher nicht seitlich gedreht werden.) Lösen Sie die Sicherungsschraube am Kugelgelenk, positionieren Sie den Lautsprecher und ziehen die Schraube wieder fest.

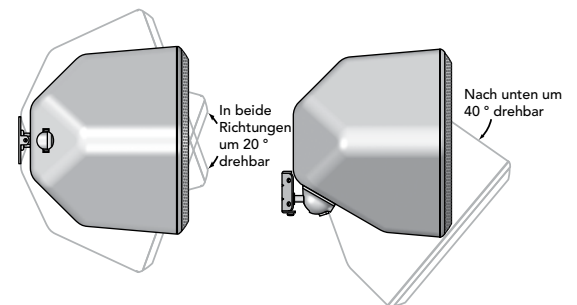

## Platzierung des Subwoofers

Stellen Sie den Subwoofer auf dem Boden in der Nähe des Fernsehers auf.

Achten Sie darauf, dass das Lautsprechergitter (wo der Klang herauskommt) nicht blockiert wird. Stellen Sie den Subwoofer auch nicht an einer Stelle auf, wo Vorhänge oder Decken den Luftstrom an der Rückseite behindern könnten.

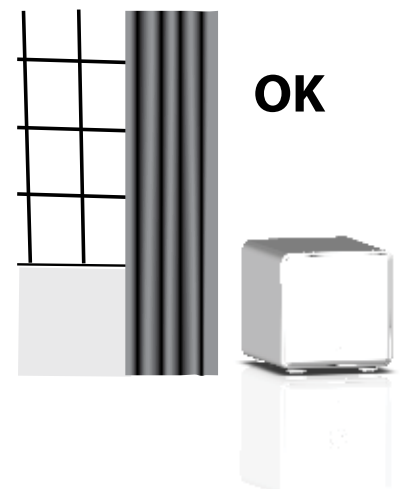



## Platzierung des Control Pods/der Steuereinheit

Zum Control Pod gehören Statusleuchten und außerdem ein Sensor für die Fernbedienung. Platzieren Sie das Control Pod über- oder unterhalb Ihres Fernsehers. Wenn Sie möchten, können Sie das bereits doppelseitig klebende Band verwenden, um für einen noch sicheren Halt zu sorgen. Stellen Sie sicher, dass Sie das Control Pod in Ihrer Hörposition gut im Blick haben und klar sehen können. Schließen Sie das Control Pod an der Rückseite des Subwoofers an. **13**

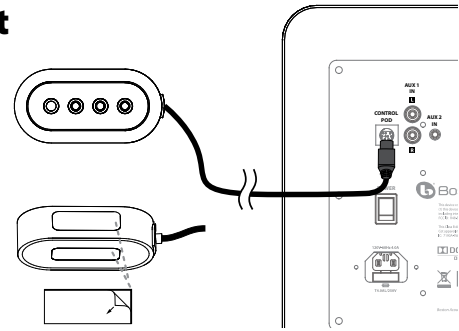

## Anschluss des Systems

Im nächsten Schritt müssen Sie den Subwoofer an Ihren Fernseher anschließen.

### Option 1 (für optimale Ergebnisse) Television

Optisches digitales Kabel (mitgeliefert).

**Hinweis:** Das optische Kabel besteht aus Glasfaser. Vermeiden Sie es, das Kabel zu knicken.

**-oder-**

### Option 2

Stereo-Audiokabel (mitgeliefert).

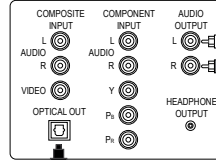

**2** Audio Connection Cable

**1** Optical digital cable

Subwoofer

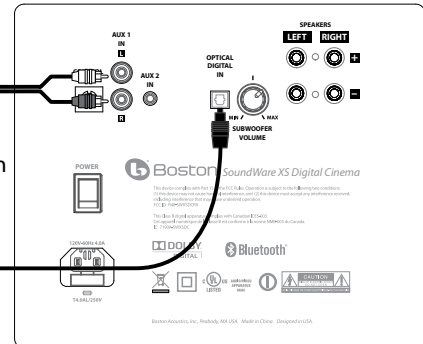

## Stromanschluss

**1.** Verbinden Sie den Subwoofer mit dem vorgesehenen Netzkabel.

Stecken Sie das Netzkabel in eine Steckdose.

**2.** Schalten Sie den Netzschalter an der Rückseite des Subwoofers EIN. **19**

### Power/Leuchte der Fernbedienung 4

**Grün:** Gerät eingeschaltet.

**Hinweise:** Die Lichtanzeige leuchtet nur kurz auf, um einen Betriebsmodus oder Funktionswechsel anzuzeigen.

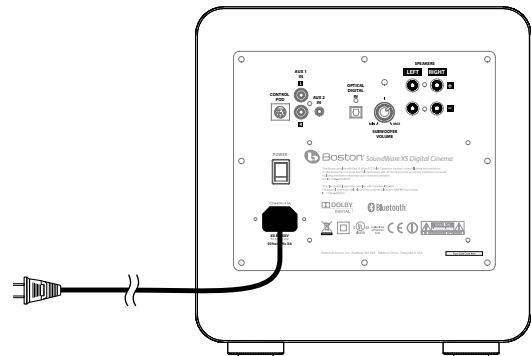

## Wie schaue ich Fernsehen?

### Wählen Sie einen Eingangsmodus **INPUT**

Verwenden Sie die Input-Taste **6**, um einen Eingangsmodus auszuwählen. Durch Drücken dieser Taste ändert sich die Anzeige der **Optionen von Optischer digitaler Eingang (Optical Digital Input)** zu analogem Audio **Aux 1** zu analogem Audio **Aux 2** zu **Bluetooth-Eingang** und wieder zurück zu **Optischer digitaler Eingang**. Die Farbe der Eingangsmodusleuchte zeigt an, welcher Eingangsmodus gerade ausgewählt ist.

### Eingangsmodusleuchte 2

**Grün:** Optischer digitaler Eingang ist ausgewählt.

**Rot:** Cinch Analogeingang ist ausgewählt.

**Orange:** 3,5 mm-Analogeingang ist ausgewählt.

**Blau:** Bluetooth-Eingang ist ausgewählt.

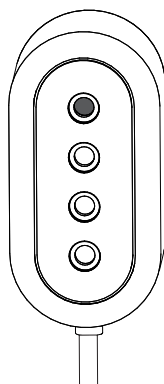

**Control Pod**

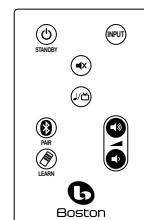

- 1 IR Sensor** – Empfängt Remote-Befehle zur Steuerung des Systems.
- 2 Eingangsmodus** – Leuchtet in verschiedenen Farben zum Anzeigen des jeweiligen Abspielmodus.
- 3 Musik/Filme** – Leuchtet in verschiedenen Farben zum Anzeigen des Betriebsstatus.
- 4 Power/Fernbedienung** – Leuchtet in verschiedenen Farben zum Anzeigen des Stromversorgungsstatus.

## Einstellen der Lautstärke

Verwenden Sie die zur Verfügung stehende Lautstärkefernbedienung bzw. die Tasten zur Lautstärkeregelung (volume). Über die Mute-Taste kann das Gerät stumm geschaltet werden. Um die Stummschaltung aufzuheben, drücken Sie auf die Stummschalttaste oder die Tasten zur Erhöhung oder Verringerung der Lautstärke.

### Power/Remote-Modusleuchte 4

**Grünes Blinken:** Stummschaltmodus ist eingeschaltet.

## Musik/Filmauswahl

Verwenden Sie die Musik/Film-Taste (*music/movie*), um den **gewünschten** Klangstil auszuwählen. Der Filmmodus bietet ein kinogleiches Klangerlebnis und ist durch den voluminösen Klang auch vergleichbar mit der Qualität einer Surroundsounanlage. Wir empfehlen den *Movie*-Modus sowohl beim Fernsehen und auch bei der Wiedergabe von Filmen (DVDs usw.). Der *Music*-Modus bietet erweiterte Musikwiedergabefunktionen mit vergleichbarer Klangqualität wie bei einer herkömmlichen Stereomusikanlage mit verbesserter, glasklarer Klangwiedergabe. Diese beiden Optionen eignen sich für jede Art von Eingangsmodus oder Audiowiedergabe. Das System merkt sich, welchen Modus Sie für einen jeweiligen Eingangsmodus zuletzt ausgewählt haben. Dies ist bequem, denn Sie können z. B. den *Movie*-Modus für den digitalen Audio-Eingang (Fernsehen) und den *Music*-Modus für Bluetooth (Musikwiedergabe über tragbares Gerät) verwenden.

### Music/Movie-Modusleuchte 3

**Grün:** Abspielen im Movie-Modus.

**Orange:** Abspielen im Music-Modus.

## Einstellen der Klangleistung des Subwoofers

Verwenden Sie den Lautstärkereglern an der Rückseite des Subwoofers, um seine Lautstärke einzustellen. In den meisten Räumen wird eine Einstellung zwischen der „10-Uhr“- bzw. „2-Uhr“-Position für einen gute Klang sorgen. Sobald diese Einstellung einmal festgelegt ist, muss sie in der Regel nicht mehr verändert werden.

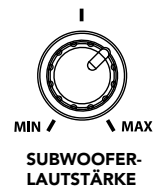

## Programmierung Ihrer TV-Fernbedienung LEARN (Lernen)

Ihr System kann lernen, auf die Fernbedienung Ihres Fernsehers, des Kabelempfängers oder des DVR-Geräts (*Digital Video Recorder*) zu reagieren. Beachten Sie dabei jedoch, dass der Lernprozess am besten im Zusammenspiel mit der ursprünglichen Fernsehfernbedienung funktioniert. Beachten Sie außerdem, dass die zur Verfügung stehende Fernbedienung weiter funktionieren wird, auch wenn Ihr System neue Remote-Befehle erlernt.

- Halten Sie die Learn-Taste auf der mitgelieferten Fernbedienung für drei Sekunden gedrückt, bis die *Power/Remote*-Modusleuchte **4** orange zu blinken beginnt.
- Drücken Sie die *Volume Up*-Taste auf der mitgelieferten Fernbedienung, bis die *Power/Remote*-Modusleuchte **4** dauerhaft orange leuchtet.
- Halten Sie Ihrer Fernsehfernbedienung 30 cm entfernt vom Control Pod, drücken Sie die *Volume Up*-Taste auf Ihrer Fernsehfernbedienung vier Mal und warten Sie kurz (ca. ein bis zwei Sekunden), bis die *Power/Remote*-Modusleuchte **4** grün aufleuchtet.

Wiederholen Sie Schritt **A** bis **C**, um die Tasten *Volume Down*, *MUTE* (Stummschaltung), *Input* (Eingang), *Music/Movie* und *Standby* (Bereitschaftsmodus) einzurichten.

**Attention cable/satellite users:** Wichtiger Hinweis bei Kabel- bzw. Satellitenanschluss: Falls Sie auf Schwierigkeiten beim Programmieren stoßen und dabei eine universale Fernbedienung für Kabel/Satellitenanschlüsse verwenden, erreichen Sie ggf. bessere Ergebnisse, die Programmierung zunächst mit Ihrer ursprünglichen Fernseherfernbedienung durchzuführen. Sobald die Programmierung mit Ihrer ursprünglichen Fernseherfernbedienung abgeschlossen ist, können Sie beginnen, die Fernbedienung für Kabel/Satellitenanschlüsse zur Steuerung Ihres Systems zu nutzen.

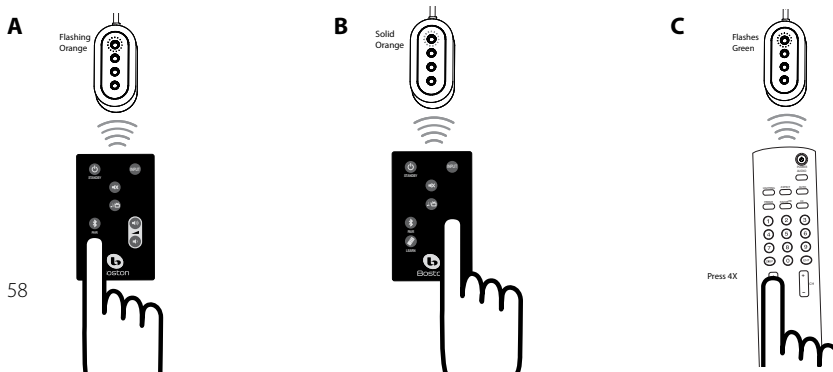

# Verwendung von Bluetooth

Verwenden Sie den drahtlosen Bluetooth-Eingang für den Empfang von Musik oder allgemein von Audiodaten mit einem kompatiblen Bluetooth-Gerät (z. B. einem Smartphone oder Computer). Das Gerät muss Audiodaten per Bluetooth A2DP-Technik (Advanced Audio Distribution Profile) übertragen können.

## Kopplung des Systems an ein kompatibles Bluetooth-Gerät (*Pairing*)

Drücken Sie auf der mitgelieferten Fernbedienung die Input-Taste, um den Bluetooth-Eingang auszuwählen. Diese Auswahl wird durch das blaue Leuchten der Eingangsmodus-Leuchte 2 angezeigt. Wenn zuvor noch keine Koppelung bzw. ein Pairing eines Geräts stattgefunden hat, wird das SoundWare XS Digital Cinema-System automatisch in den Pairing-Modus wechseln. Die Input-Modusleuchte blinkt dann blau. Setzen Sie das Bluetooth-Gerät in den Kopplungs- bzw. Pairing- oder Discovery-Modus (Suchmodus). Informationen dazu finden Sie im Betriebshandbuch des Geräts. Auf Ihrem Bluetooth-Gerät wird das SoundWare XS Digital Cinema-System als „XS Digital Cinema“ aufgelistet. Falls Ihr Gerät Sie zur Eingabe eines Kopplungs- bzw. Pairingcodes auffordert, geben Sie die Zahlenfolge **0000** ein. Sobald die Koppelung durchgeführt wurde, wird die Input-Modusanzeige für einige Sekunden dauerhaft blau leuchten.

Ihr System kann mit mehr als einem Gerät gekoppelt werden (doch das Abspielen von Musik über Bluetooth ist jeweils immer nur mit einem Gerät möglich, nie mit mehreren Geräten gleichzeitig). Um zusätzliche Geräte zu koppeln, drücken Sie erst die Input-Taste und wählen dann den Bluetooth-Eingang aus. Halten Sie dann die Bluetooth Pair-Taste (bzw. Kopplungstaste) für drei Sekunden gedrückt. Der Kopplungs- bzw. Pairingmodus wird genau so gestartet wie oben beschrieben und durch ein blaues Blinken angezeigt.



## Die Verwendung Ihres kompatiblen Bluetooth-Geräts mit dem System

Wenn bereits mindestens ein Gerät mit dem System gekoppelt wurde, sucht dieses automatisch nach verfügbaren gekoppelten Geräten, sobald Sie den Bluetooth-Eingang auswählen (angezeigt durch ein langsam blau blinkende Leuchte). In der Regel muss sich ein Smartphone oder Computer im Musikabspielmodus befinden (wie z. B. im iPod- oder iTunes-Modus), bevor das System sich mit diesem verbinden und Musik abspielen wird. Sobald die Verbindung zu einem Bluetooth-Gerät besteht, wird Ihr System so lange mit diesem Gerät verbunden bleiben, bis dieses abgeschaltet, außer Reichweite gebracht oder auf diesem Bluetooth deaktiviert wird. Wenn Sie zu einem anderen Bluetooth-Gerät wechseln möchten, müssen Sie die Bluetooth-Verbindung unterbrechen (durch Wechsel zur einem Eingangsgesamt, bei dem es sich nicht um ein Bluetooth-Gerät handelt, UND durch die Deaktivierung von Bluetooth auf dem verbundenen Gerät). Sie können nun den Bluetooth-Eingang auf dem System wieder auswählen und das System mit dem zweiten Gerät verbinden.

**Hinweis:** Falls das System die Verbindung mit dem Bluetooth-Gerät verliert, während es sich im Bluetooth-Modus befindet, wird das System fünf Minuten lang versuchen, die Verbindung wiederherzustellen. Dies wird durch ein langsames blaues Blinken angezeigt. In der Regel ist es kein Problem, wenn ein Smartphonebenutzer sich außerhalb der Reichweite bewegt und dann wiederkehrt – das System wird von selbst die Verbindung wiederherstellen und die Musikwiedergabe fortsetzen.

Die typische Empfangsreichweite für Bluetooth beträgt 12 m oder weniger. Dies ist abhängig vom jeweiligen Bluetooth-Gerät sowie von anderen Geräten, die dieselben Frequenzen wie z. B. Wi-Fi oder Mikrowellenapparate nutzen.

## Problemlösung für das SoundWare XS Digital Cinema-System

### System lässt sich nicht einschalten.

- Ist das Netzkabel an eine Steckdose angeschlossen?
- Ist das Netzkabel ordnungsgemäß mit dem Subwoofer verbunden?
- Befindet sich der Netzschalter an der Rückseite in der ON-Position?

**Hinweis:** Die Leuchten des Control Pods sind normalerweise ausgeschaltet. Drücken Sie auf Volume up, um die Leuchten einzuschalten und sicherzustellen, dass das System eingeschaltet ist.

### Keine Soundwiedergabe durch das System.

- Ist das System mit einer Audioquelle verbunden, über deren Ausgang Audio abgespielt wird?
- Ist das System mit der korrekten Eingangsquelle verbunden?
- Empfängt das System Strom? Ist es eingeschaltet?
- Erhöhen Sie die Lautstärke des Systems.
- Erhöhen Sie die Lautstärke des Fernsehers oder des Kabelempfängers, mit dem das System verbunden ist.
- Überprüfen Sie den Stummschaltmodus – Blinkt die Statusanzeige grün?

- Bei Verwendung eines digitalen TV-Geräts oder einer anderen digitalen Quelle stellen Sie sicher, dass als Ausgangsformat „Dolby Digital“ ausgewählt ist. (Siehe dazu das Set-up-Menü der Ausgangsquelle)
- Bei Verwendung digitaler Ausgangsquellen stellen Sie sicher, dass das optische Kabel nicht geknickt oder gebrochen ist. (Die digitale Leuchtanzeige hört dann auf zu leuchten)

**Der Bass ist nicht laut genug.**

- Stellen Sie den Lautstärkereglern des Subwoofers in eine höhere Position.
- Stellen Sie den Subwoofer näher an eine Wand oder in eine Ecke des Raums.
- Einige Fernsehgeräte und Kabelempfänger verfügen über einen Modus, der Basstöne dämpft. Überprüfen Sie das Set-up-Menü für Audioeinstellungen des Geräts und setzen den Audiomodus auf „wide“ (breit) und nicht auf „normal“ oder „narrow“ (schmal)

**Das System lernt die Fernbedienungsbefehle nicht.**

- Befolgen Sie die Programmierungsanweisungen ganz genau (Seite 8).
- Die Fernbedienung ist ruhig und 30 cm von der Vorderseite des Control Pods entfernt zu halten.
- Die Tasten der Fernbedienung sind **langsam** zu bedienen!
- Überprüfen Sie die Batterien der Fernbedienung.

**Hinweis:** Das System lernt fast alle IR-Befehle, doch es gibt einige IR-Protokolle, die sich nicht programmieren lassen.

**Meine Fernsehlautsprecher werden über Zeit lauter als mein SoundWare XS Digital Cinema-System.**

- Wenn die Lautstärketaste der Fernbedienung gedrückt gehalten wird, verändert Ihr Fernsehgerät ggf. die Lautstärkepegel schneller als das System.
- Wenn möglich, verwenden Sie das Set-up-Menü Ihres Fernsehgeräts, um die Lautsprecher des Geräts stumm zu schalten.

**Der Bluetooth-Eingang lässt sich nicht mit einem Bluetooth-Quellgerät koppeln.**

- Stellen Sie sicher, dass sich das SoundWare XS Digital Cinema-System im Bluetooth-Kopplungsmodus befindet. (Siehe Anweisungen auf vorheriger Seite.)
- Stellen Sie sicher, dass sich Ihr Bluetooth-Quellgerät im Bluetooth-Kopplungsmodus befindet. (Siehe Anweisungen zum Produkt.)
- Vergewissern Sie sich, ob Ihr Bluetooth-Quellgerät A2DP (Advanced Audio Distribution Profile) unterstützt. Beachten Sie dabei, dass einige Geräte mit Bluetooth nur mit Bluetooth-Tastaturen bzw. -Headsets verwendet werden können, aber dabei nicht A2DP-Technik unterstützen.
- Stellen Sie sicher, dass Ihr Bluetooth-Gerät während des Kopplungsvorgangs nicht weiter als 3 m vom System entfernt ist.
- Schalten Sie das Bluetooth-Gerät aus und wieder ein (vollständiges Ausschalten und Rebooten). Wiederholen Sie den Kopplungsvorgang dann nochmals.

**Der Bluetooth-Eingang spielt nicht von einem Bluetooth-Quellgerät ab, das bereits gekoppelt wurde.**

- Stellen Sie sicher, dass das System nicht mit einem anderen Bluetooth-Quellgerät verbunden ist.
- Stellen Sie sicher, dass das gewünschte Bluetooth-Quellgerät Musik oder eine andere Audioquelle abspielt.
- Beachten Sie, dass einige Programme und Apps ggf. keine Bluetooth-Audioübertragung über Ihr Quellgerät unterstützen. (Wenn Sie sich nicht sicher sind, schauen Sie in den entsprechenden Hinweisen zum Programm bzw. App nach.)
- Bewegen Sie mögliche Störquellen außer Reichweite, besonders solche, die mit 2,4 GHz betrieben werden (Wi-Fi, Mikrowellenherde, kabellose Telefone).

## Eingeschränkte Garantie

Boston Acoustics garantiert dem Erstkäufer unseres SoundWare XS Digital Systems für einen Zeitraum von 5 Jahren ab Kaufdatum, dass diese von Materialfehlern und Verarbeitungsmängeln frei sein werden. Der Garantiezeitraum für die elektronischen Komponenten des Systems beträgt 1 Jahr.

Ihre Verantwortung besteht darin, die elektronischen Komponenten entsprechend der beigefügten Anleitung zu installieren und zu betreiben, sie sicher bei einer autorisierten Boston Acoustics Service-Vertretung anzuliefern und den Kauf durch Vorlage des Verkaufsbelegs nachzuweisen, falls Garantieleistungen in Anspruch genommen werden sollen.

Von dieser Garantie ausgeschlossen sind Schäden, die auf Missbrauch, unsachgemäße Installation, Unfall, Fracht oder Reparaturen/Modifikationen zurückzuführen sind, die von jemand anderem als einer autorisierten Boston Acoustics Service-Vertretung durchgeführt wurde.

Diese Garantie ist auf das Boston Acoustics-Produkt beschränkt und erstreckt sich nicht auf etwaige damit verbundene Anlagen. Diese Garantie erstreckt sich nicht auf die Kosten für Beseitigung oder Neuinstallation. Die Garantie ist verwirkt, falls die Seriennummer entfernt oder unleserlich ist. Diese Garantie räumt Ihnen besondere Rechte ein, und Sie haben unter Umständen weitere Rechte, die von Staat zu Staat variieren.

## Falls ein Kundendienst notwendig scheint

USA

Nehmen Sie zuerst Kontakt mit dem Händler auf, bei dem Sie das Produkt gekauft haben. Falls dies nicht möglich ist, schreiben Sie eine E-Mail an: [support@bostona.com](mailto:support@bostona.com) oder schreiben an:

Boston Acoustics, Inc.  
100 Corporate Drive  
Mahwah, NJ 07490 USA

Kanada

Nehmen Sie zuerst Kontakt mit dem Händler auf, bei dem Sie das Produkt gekauft haben. Falls dies nicht möglich ist, schreiben Sie eine E-Mail an: [support@dmcanada.ca](mailto:support@dmcanada.ca)

Alle anderen Länder

Nehmen Sie Kontakt mit dem Händler auf, bei dem Sie das Produkt gekauft haben, oder wenden Sie sich an den lokalen Vertrieb.

Weiter Informationen finden Sie auf [bostonacoustics.com/support](http://bostonacoustics.com/support)



Dieses auf dem Produkt angebrachte Symbol weist darauf hin, dass das Produkt nicht mit dem Hausmüll entsorgt werden darf. Stattdessen muss es bei einer Sammelstelle für Elektronikschrott abgegeben oder dem Händler übergeben werden, wenn ein ähnliches Produkt erworben wird. Der Hersteller hat für das Recycling dieses Produktes bezahlt. Dies trägt zur Wiederverwertung und zum Recycling bei, minimiert schädliche Auswirkungen auf die Umwelt und die menschliche Gesundheit und vermeidet Geldstrafen für unsachgemäße Entsorgung.







300 Jubilee Drive, Peabody, MA 01960 USA  
[www.bostonacoustics.com](http://www.bostonacoustics.com)

Boston, Boston Acoustics, the Boston Acoustics logo, and B/A ellipse symbol are registered trademarks of Boston Acoustics, Inc. Specifications are subject to change without notice. Dolby is a registered trademark of Dolby Laboratories. iPod and iTunes are registered trademarks of Apple Inc. Bluetooth is a registered trademark of Bluetooth SIG, Inc.  
© 2012 Boston Acoustics, Inc. 142-004178-2